



GARDEROBENSCHRÄNKE ● GOLFSCHRÄNKE ● SATTELSCHRÄNKE ● BALLSCHRÄNKE
● EISHOCKEY – UND MEHRZWECKBOXEN ● SKI – UND
SNOWBOARDSCHRÄNKE ● SPEZIALSCHRÄNKE FÜR FEUERWEHR UND
RETTUNGSDIENSTE ● SCHLÜSSELSCHRÄNKE ● GARDEROBENBÄNKE ● REGALE ● CONTAINER
● ERKSTATTSCHALTER ● ZUBEHÖR ● SCHLÖSSER



Inhaltsverzeichnis

Firmengeschichte	4
Modular	8
Garderobenschränke, Kombination aus Stahlblech und Laminat	12
Laminatgarderobenschränke	20
Metallspinde	24
Golfschränke	32
Sattelschränke	36
Ballschränke	38
Eishockey- und Mehrzweckboxen	40
Ski- und Snowboardschränke	46
Spezialschränke für Feuerwehr und Rettungsdienste	50
Schlüsselschränke	58
Garderobenbänke, Kombination aus Stahlblech und Laminat	60
Regale	62
Werkstattschalter	64
Container	65
Zusatzprogramm aus Metall und Kooperation	67
Zubehör	70
Schlösser	72
Projektrealisation	79
Lagerlaminatdekore	80
Erweiteres Angebot der Laminatdekore	82
Referenzen	84
Marketing – Ausstellungen	92
Präsentation	94
Verpackung, Transport	95
Notizen	96
Zertifikate	97



TRITON®

Über die Firma

Die Firma Triton Pardubice s. r. o. wurde im Jahre 1993 gegründet. Die Firma ist echttschechischer Hersteller von Daten- und Telekommunikationsverteilern, Datenzentren, Garderobenschränken, Metall- und Werkstattmöbeln und vielen anderen Produkten.

Der Unternehmenssitz befindet sich am Rande der Stadt Pardubice, in Starý Mateřov, und umfasst eine Fläche von 36 000 m². Jetzt umfasst die Produktion eine Fläche von 16 000 m² in insgesamt 5 Fertigungshallen, wo komplette

Entwicklung und Herstellung Eigenprodukte verlaufen. Unsere Eigenprodukte werden unter der Marke TRITON verkauft.

Die maximale Qualität wird durch die modernsten Technologien und Automatisierung garantiert. Damit ist unsere Firma seit vielen Jahren ein führender Lieferant auf dem tschechischen und europäischen Markt.

Derzeit hat unsere Firma mehr als 200 Beschäftigte. Der Umsatz hat im Jahre 2020 die Grenze von mehr als 400 Millionen CZK erreicht.



Am 18. Januar wurde mit dem Bau der fünften Fertigungshalle begonnen, die zur Erweiterung der Produktion dient. Die neue Halle wird im Herbst 2021 vollendet.





Vollautomatisches Nesting-CNC-Bearbeitungszentrum mit Vorschubapparat



Spritzautomat in der Pulverlackiererei



CNC-Plattenzuschnitt-Zentrum



CNC-Plattenzuschnitt-Zentrum



Kantenleimmaschine



Dübelbohrmaschine

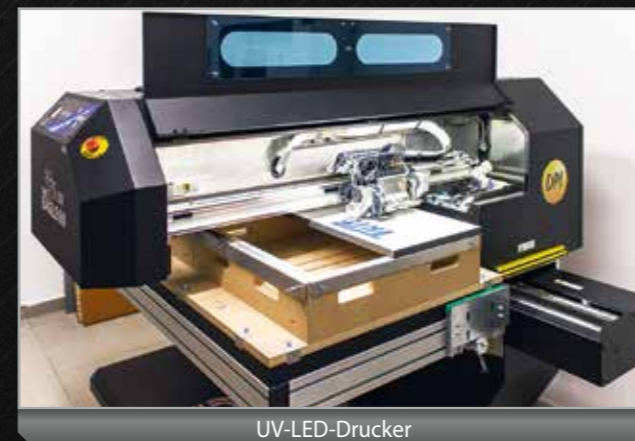

UV-LED-Drucker



Verpackungszentrum



Dank dem einheitlichen Korpus können die Garderobenschränke "Triton Modular" an die am häufigsten nachgefragten Varianten angepasst werden. Die Perforation im Rahmen und Seitenwänden ermöglicht eine vielfältige Platzierung von Türen, Ablageböden und Schlösser.

Diese Variabilität ermöglicht eine nachträgliche Umrüstung des Schrankes seitens des Kunden, z.B. wenn es nötig ist, die Kapazität des Umkleieraumes zu erweitern.

Das Stahlblech ist pulverbeschichtet, die Türen werden aus einer 18 mm dicken laminierten Spanplatte hergestellt. Sämtliche Kanten sind mit einer 2 mm ABS-Leiste versehen, um eine lange Lebensdauer des Materials sicherzustellen.



Modular

Die Garderobenschränke "Triton Modular" sind ein neues und einzigartiges variables Konzept. Der aus einem Stahlblech hergestellte Korpus lässt sich den Wünschen unserer Kunden optimal anpassen - egal, ob sie einen Schrank mit 2 Türen, 4, 6 oder 8 Abteilen oder eine andere Raumaufteilung wünschen.

Die Schranktüren können entweder aus Stahlblech oder laminierten Spanplatte hergestellt werden und können links, rechts- oder links-rechts verankert werden. Mit dem Korpus werden die mithilfe hochwertiger Möbelscharniere der Firma Hettich verbunden.

Standardmäßig sind die Türen mit einem Zylinderschloss oder einem Drehriegelverschluss der Firma BURG ausgestattet. Die Ablageböden verfügen über integrierte Halter für die Chromkleiderstange.

Die Abmessungen betragen 1970 x 600 x 500 mm, beziehungsweise 1970 x 800 x 500 mm (H x B x T).

Alle Schränke werden aus hochwertigem Stahlblech hergestellt und werden bereits komplett montiert geliefert.



Möbelscharniere der Firma Hettich



Detail des Ablagebodens mit Chromkleiderstange



Stellfüße

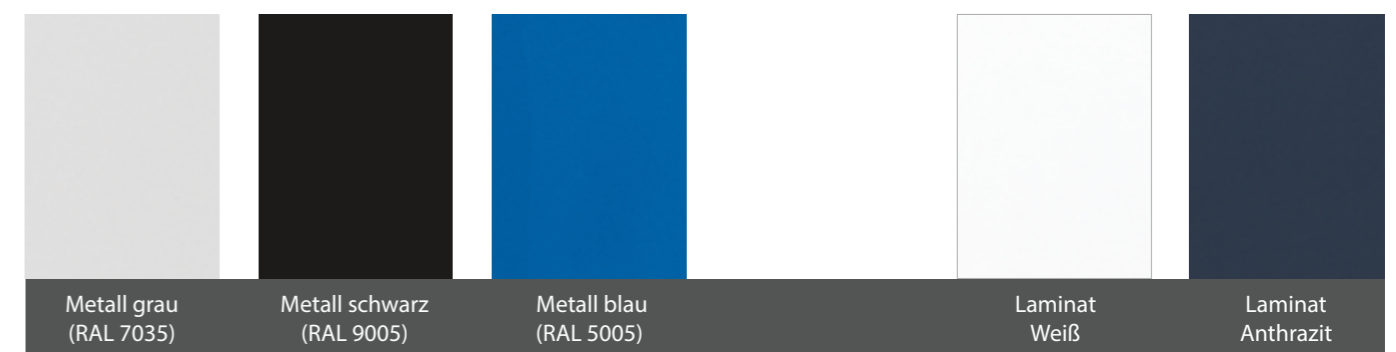

Ein erweitertes Angebot an Dekors finden Sie auf Seite 76.



2-türig		
Höhe x Breite x Tiefe (mm)	1970 x 600 x 500	1970 x 800 x 500
Anzahl der Abteile	2	2
Ausstattung	2 x Ablageboden, 2 x Kleiderstange	2 x Ablageboden, 2 x Kleiderstange
Gewicht netto / brutto (kg)	60 / 64	70 / 75
Bestellcode	IVD-20-X65-XXX-X1	IVD-20-X85-XXX-X1



4 Abteile		
Höhe x Breite x Tiefe (mm)	1970 x 600 x 500	1970 x 800 x 500
Anzahl der Abteile	4	4
Ausstattung	4 x Kleiderstange	4 x Kleiderstange
Gewicht netto / brutto (kg)	59 / 63	69 / 74
Bestellcode	IVC-20-X65-XXX-X1	IVC-20-X85-XXX-X1

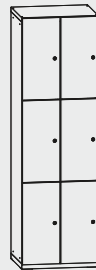

6 Abteile		
Höhe x Breite x Tiefe (mm)	1970 x 600 x 500	1970 x 800 x 500
Anzahl der Abteile	6	6
Gewicht netto / brutto (kg)	60 / 65	71 / 76
Bestellcode	IVE-20-X65-XXX-X1	IVE-20-X85-XXX-X1



8 Abteile		
Höhe x Breite x Tiefe (mm)	1970 x 600 x 500	1970 x 800 x 500
Anzahl der Abteile	8	8
Gewicht netto / brutto (kg)	63 / 68	74 / 79
Bestellcode	IVF-20-X65-XXX-X1	IVF-20-X85-XXX-X1



Neubau Klinikum Fulda



AS Fitness Nový Jičín

Digitale Bedruckung der Türen

Die neue "Triton Modular" Reihe bietet noch mehr Möglichkeiten zur Individualisierung, zum Beispiel Bedruckung der Türen mit Logos, Wörtern usw. mithilfe unseres

UV-Farbdruckers. Sie lassen sich einfach mit einem feuchten Lappen putzen. Für weitere Details setzen Sie sich mit uns in Verbindung.



I'M FIT Liberec



Garderobenschränke

Kombination aus Stahlblech und Laminat

Die Garderobenschränke sind aus einem hochwertigen, pulverbeschichteten Stahlblech und aus Laminat in einem frei wählbaren Farbdekor hergestellt. Sämtliche Kanten sind mit einer 2 mm ABS-Leiste versehen. Die Schränke verfügen über vorgebohrte Löcher zum Verstellen bzw. Nachrüsten von Ablageböden.

Lüftungsschlitze in der Blechkonstruktion garantieren eine wirksame Belüftung. Die Schränke können miteinander verschraubt und somit stabil aneinandergereiht werden.

Garderobenschränke aus Stahlblech und Laminat bieten aufgrund ihrer Ausführung und ihrer hohen Qualität eine zuverlässige Ausstattung für Umkleieräume verschiedener

Einrichtungen und Institutionen wie zum Beispiel Firmen, Schulen, Sporteinrichtungen, Krankenhäuser, Fitnesszentren u. ä.

Die Grundauswahl an laminierten Spanpaletten setzt sich aus den Mandal Ahorn, Fleetwood Champagne, Kirsche Locarno, Eiche Bardolino, Eiche Corbridge und Kiefer zusammen..

Auf Anfrage kann auch ein anderes beliebiges Laminatdekor aus der Musterpalette eingesetzt werden.

Die Grundfarbpalette für den Metallrahmen besteht sich aus den Farbtönen RAL 7035 (lichtgrau) und RAL 9005 (schwarz).



Laminat
Mandal Ahorn

Laminat Fleetwood
Champagne

Laminat Kirsche
Locarno

Laminat Eiche
Bardolino

Laminat Eiche
Corbridge

Laminat
Kiefer

Ein erweitertes Angebot an Dekors finden Sie auf Seite 76.



Stabile Rahmenkonstruktion



Lüftungssystem



Chromkleiderstange



Stabile Scharniere
(Türöffnung nahezu im
180°-Winkel)



Praktische Ablageböden



Stellfüße



1-türig			
Höhe x Breite x Tiefe (mm)	1525 x 420 x 500	1750 x 420 x 500	1970 x 420 x 500
Anzahl der Abteile	1	1	1
Ausstattung	1x Ablageboden, 1x Kleiderstange	1x Ablageboden, 1x Kleiderstange	2x Ablageboden, 1x Kleiderstange
Gewicht netto / brutto (kg)	31 / 38	35 / 42	39 / 45
Bestellcode	ISS-15-B45-XXX-X2	ISS-18-B45-XXX-X2	ISS-20-B45-XXX-X2



1-türig mit Sitzbank		
Höhe x Breite x Tiefe (mm)	1970 x 420 x 780	2195 x 420 x 780
Anzahl der Abteile	1	1
Ausstattung	1x Ablageboden, 1x Kleiderstange	1x Ablageboden, 1x Kleiderstange
Gewicht netto / brutto (kg)	39 / 47	43 / 51
Bestellcode	ISS-20-B48-XXX-A2	ISS-22-B48-XXX-A2



2-türig			
Höhe x Breite x Tiefe (mm)	1525 x 600 x 500	1750 x 600 x 500	1970 x 600 x 500
Anzahl der Abteile	2	2	2
Ausstattung	2x Ablageboden, 2x Kleiderstange	2x Ablageboden, 2x Kleiderstange	4x Ablageboden, 2x Kleiderstange
Gewicht netto / brutto (kg)	48 / 54	54 / 60	62 / 69
Bestellcode	ISD-15-B65-XXX-X2	ISD-18-B65-XXX-X2	ISD-20-B65-XXX-X2



2-türig mit Sitzbank		
Höhe x Breite x Tiefe (mm)	1970 x 600 x 780	2195 x 600 x 780
Anzahl der Abteile	2	2
Ausstattung	2 x Ablageboden, 2 x Kleiderstange	2 x Ablageboden, 2 x Kleiderstange
Gewicht netto / brutto (kg)	57 / 65	63 / 71
Bestellcode	ISD-20-B68-XXX-A2	ISD-22-B68-XXX-A2



2-türig mit Sitzbank und integriertem Rost		
Höhe x Breite x Tiefe (mm)	1970 x 600 x 780	2195 x 600 x 780
Anzahl der Abteile	2	2
Ausstattung	2 x Ablageboden, 2 x Kleiderstange	2 x Ablageboden, 2 x Kleiderstange
Gewicht netto / brutto (kg)	61 / 69	67 / 75
Bestellcode	ISD-20-B68-XXX-R2	ISD-22-B68-XXX-R2



3-türig		
Höhe x Breite x Tiefe (mm)	1750 x 900 x 500	1970 x 900 x 500
Anzahl der Abteile	3	3
Ausstattung	3 x Ablageboden, 3 x Kleiderstange	6 x Ablageboden, 3 x Kleiderstange
Gewicht netto / brutto (kg)	74 / 80	86 / 91
Bestellcode	IST-18-B95-XXX-X2	IST-20-B95-XXX-X2



2-türig grau RAL 7035/Laminat Kirsche Locarno



3-türig grau RAL 7035/Laminat Mandal Ahorn

2-türig
grau RAL 7035/Mandal Ahorn2-türig mit Sitzbank
grau RAL 7035/Laminat Kiefer2-türig mit Sitzbank
grau RAL 7035/Laminat Kirsche Locarno

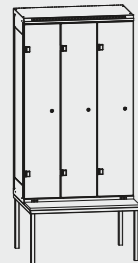
**3-türig mit Sitzbank**

Höhe x Breite x Tiefe (mm)	1970 x 900 x 780	2195 x 900 x 780
Anzahl der Abteile	3	3
Ausstattung	3 x Ablageboden, 3 x Kleiderstange	3 x Ablageboden, 3 x Kleiderstange
Gewicht netto / brutto (kg)	77 / 85	85 / 90
Bestellcode	IST-20-B98-XXX-A2	IST-22-B98-XXX-A2

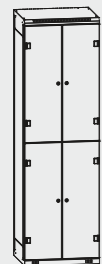
**4 Abteile**

Höhe x Breite x Tiefe (mm)	1525 x 600 x 500	1750 x 600 x 500	1970 x 600 x 500
Anzahl der Abteile	4	4	4
Ausstattung	4 x Kleiderstange	4 x Kleiderstange	4 x Kleiderstange
Gewicht netto / brutto (kg)	49 / 57	54 / 60	59 / 66
Bestellcode	ISC-15-B65-XXX-X2	ISC-18-B65-XXX-X2	ISC-20-B65-XXX-X2

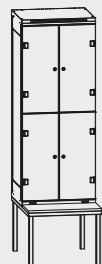
**4 Abteile mit Sitzbank**

Höhe x Breite x Tiefe (mm)	1970 x 600 x 780	2195 x 600 x 780
Anzahl der Abteile	4	4
Ausstattung	4 x Kleiderstange	4 x Kleiderstange
Gewicht netto / brutto (kg)	58 / 66	67 / 75
Bestellcode	ISC-20-B68-XXX-A2	ISC-22-B68-XXX-A2

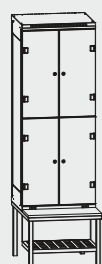
**4 Abteile mit Sitzbank und integriertem Rost**

Höhe x Breite x Tiefe (mm)	1970 x 600 x 780	2195 x 600 x 780
Anzahl der Abteile	4	4
Ausstattung	4 x Kleiderstange	4 x Kleiderstange
Gewicht netto / brutto (kg)	62 / 70	71 / 79
Bestellcode	ISC-20-B68-XXX-R2	ISC-22-B68-XXX-R2

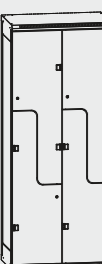
**„Z“ - Schrank**

Höhe x Breite x Tiefe (mm)	1970 x 800 x 500
Anzahl der Abteile	4
Ausstattung	4 x Kleiderstange
Gewicht netto / brutto (kg)	69 / 77
Bestellcode	ISZ-20-B85-XXX-X2

**6 Abteile**

Höhe x Breite x Tiefe (mm)	1970 x 900 x 500
Anzahl der Abteile	6
Ausstattung	6 x Kleiderstange
Gewicht netto / brutto (kg)	78 / 88
Bestellcode	ISE-20-B95-XXX-X2

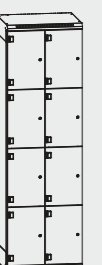
**8 Abteile**

Höhe x Breite x Tiefe (mm)	1970 x 600 x 500
Anzahl der Abteile	8
Ausstattung	-
Gewicht netto / brutto (kg)	59 / 66
Bestellcode	ISF-20-B65-XXX-X2

4 Abteile grau RAL 7035/Laminat
Mandal Ahorn4 Abteile
grau RAL 7035/Laminat Eiche Bardolino4 Abteile mit Sitzbank
schwarz RAL 9005/Laminat Eiche Corbridge4 Abteile „Z“
grau RAL 7035/Laminat Mandal Ahorn6 Abteile
schwarz RAL 9005/Laminat Eiche Bardolino8 Abteile
grau RAL 7035/Laminat Ahorn Mandal



Vergnügungspark Krokodylek, Olomouc



Nordic Lockers



Golf Resort Malacky



Grundschule Schulzovy sady



Golf Club Pyšely



Sauna Paradies Holice



Fitness Sokolov



Laminatgarderobenschränke

Garderobenschrank in zeitlosem Dekor ist komplett aus laminiertes Spanplatte 18 mm stark hergestellt.

Zylinderschloss inkl. zwei Schlüssel pro Schließfach ergänzt das elegante und klare Design. Alle Kanten sind mit 2 mm ABS-Kante versehen, um lange Garantie für Lebensdauer zu gewährleisten.

Das rostfreie Lüftungsgitter ermöglicht wirksame Belüftung.

Der Schrank wird ein geschmackvolles Teil Ihrer Inneneinrichtung.



Ein erweitertes Angebot an Dekors finden Sie auf Seite 76.





1-türig	
Höhe x Breite x Tiefe (mm)	1970 x 420 x 500
Anzahl der Abteile	1
Ausstattung	2 x Ablageboden, 1 x Kleiderstange
Gewicht netto / brutto (kg)	39 / 45
Bestellcode	ILS-20-B45-XXX-XN



2-türig	
Höhe x Breite x Tiefe (mm)	1970 x 600 x 500
Anzahl der Abteile	2
Ausstattung	4 x Ablageboden, 2 x Kleiderstange
Gewicht netto / brutto (kg)	62 / 69
Bestellcode	ILD-20-B65-XXX-XN



2-türig mit Sitzbank	
Höhe x Breite x Tiefe (mm)	1970 x 600 x 780
Anzahl der Abteile	2
Ausstattung	2 x Ablageboden, 2 x Kleiderstange
Gewicht netto / brutto (kg)	57 / 65
Bestellcode	ILD-20-B65-XXX-AN



3-türig	
Höhe x Breite x Tiefe (mm)	1970 x 900 x 500
Anzahl der Abteile	3
Ausstattung	6 x Ablageboden, 3 x Kleiderstange
Gewicht netto / brutto (kg)	86 / 91
Bestellcode	ILT-20-B95-XXX-XN



4-Abteile	
Höhe x Breite x Tiefe (mm)	1970 x 600 x 500
Anzahl der Abteile	4
Ausstattung	4 x Ablageboden, 4 x Kleiderstange
Gewicht netto / brutto (kg)	59 / 66
Bestellcode	ILC-20-B65-XXX-XN



4-Abteile mit Sitzbank	
Höhe x Breite x Tiefe (mm)	1970 x 600 x 780
Anzahl der Abteile	4
Ausstattung	4 x Kleiderstange
Gewicht netto / brutto (kg)	58 / 66
Bestellcode	ILC-20-B68-XXX-AN

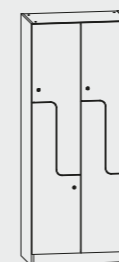

„Z“	
Höhe x Breite x Tiefe (mm)	1970 x 800 x 500
Anzahl der Abteile	4
Ausstattung	4 x Kleiderstange
Gewicht netto / brutto (kg)	69 / 77
Bestellcode	ILZ-20-B85-XXX-XN



6-Abteile	
Höhe x Breite x Tiefe (mm)	1970 x 900 x 500
Anzahl der Abteile	6
Ausstattung	6 x Ablageboden, 6 x Kleiderstange
Gewicht netto / brutto (kg)	78 / 88
Bestellcode	ILE-20-B95-XXX-XN

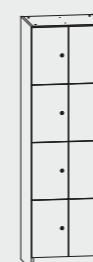

8-Abteile	
Höhe x Breite x Tiefe (mm)	1970 x 600 x 500
Anzahl der Abteile	8
Ausstattung	-
Gewicht netto / brutto (kg)	59 / 66
Bestellcode	ILF-20-B65-XXX-XN

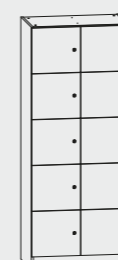

10-Abteile	
Höhe x Breite x Tiefe (mm)	1970 x 800 x 500
Anzahl der Abteile	8
Ausstattung	-
Gewicht netto / brutto (kg)	59 / 66
Bestellcode	ILG-20-B85-XXX-XN





Metallspinde

Die Metallspinde werden aus einem hochwertigen, mit Pulverfarbe beschichteten Stahlblech hergestellt. Die Oberflächenbehandlung der Schränke mittels Pulverfarbtechnologie entspricht den Ansprüchen unserer Kunden, die Farbe ist chemisch und mechanisch beständig.

Eine stabile Rahmenkonstruktion garantiert die Festigkeit und Stabilität jedes Schrankes. Verstärkte Türen lassen sich dank einzigartiger Scharnieren in einem Winkel von bis zu 180° öffnen. Die perforierten Türen gewährleisten eine ausreichende Belüftung der Schränke. Die Stellfüße liegen jeder Lieferung bei.

Die Spinde können miteinander verschraubt und somit stabil aneinandergereiht werden.

Typische Eigenschaften der Triton-Schränke ist ihr zeitloses Design und die hohe Verarbeitungsqualität. Sie kommen vor allem in Umkleieräumen verschiedener Institutionen zur Anwendung, wie z. B. in Firmen, Schulen, Sporteinrichtungen, Krankenhäusern u. ä.

Die Grundfarbpalette setzt sich aus den Farbtönen RAL 7035 (lichtgrau), RAL 5005 (blau) und RAL 9005 (schwarz) zusammen.

Andere Farbtöne nach dem Musterbuch RAL sind auf Anfrage lieferbar.

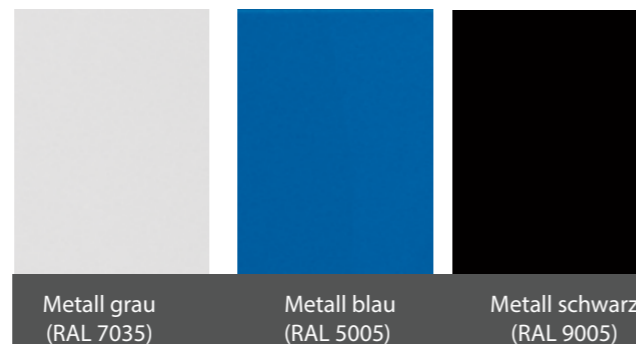

Metall grau
(RAL 7035)

Metall blau
(RAL 5005)

Metall schwarz
(RAL 9005)



Stabile Rahmenkonstruktion



Lüftungssystem



Feste Trennwand



Verstärkte Türen,
stabile Scharniere



Praktische Ablageböden



Stellfüße



1-türig			
Höhe x Breite x Tiefe (mm)	1525 x 420 x 500	1750 x 420 x 500	1970 x 420 x 500
Anzahl der Abteile	1	1	1
Ausstattung	1x Ablageboden, 1x Kleiderstange	1x Ablageboden, 1x Kleiderstange	2x Ablageboden, 1x Kleiderstange
Gewicht netto / brutto (kg)	29 / 35	32 / 39	36 / 43
Bestellcode	ISS-15-A45-XXX-X2	ISS-18-A45-XXX-X2	ISS-20-A45-XXX-X2



1-türig mit Sitzbank		
Höhe x Breite x Tiefe (mm)	1970 x 420 x 780	2195 x 420 x 780
Anzahl der Abteile	1	1
Ausstattung	1x Ablageboden, 1x Kleiderstange	1x Ablageboden, 1x Kleiderstange
Gewicht netto / brutto (kg)	37 / 45	40 / 48
Bestellcode	ISS-20-A48-XXX-A2	ISS-22-A48-XXX-A2



2-türig			
Höhe x Breite x Tiefe (mm)	1525 x 600 x 500	1750 x 600 x 500	1970 x 600 x 500
Anzahl der Abteile	2	2	2
Ausstattung	2x Ablageboden, 2x Kleiderstange	2x Ablageboden, 2x Kleiderstange	4x Ablageboden, 2x Kleiderstange
Gewicht netto / brutto (kg)	44 / 51	50 / 57	57 / 63
Bestellcode	ISD-15-A65-XXX-X2	ISD-18-A65-XXX-X2	ISD-20-A65-XXX-X2



2-türig mit Sitzbank		
Höhe x Breite x Tiefe (mm)	1970 x 600 x 780	2195 x 600 x 780
Anzahl der Abteile	2	2
Ausstattung	2 x Ablageboden, 2 x Kleiderstange	2 x Ablageboden, 2 x Kleiderstange
Gewicht netto / brutto (kg)	54 / 62	58 / 66
Bestellcode	ISD-20-A68-XXX-A2	ISD-22-A68-XXX-A2



2-türig mit Sitzbank und integriertem Rost		
Höhe x Breite x Tiefe (mm)	1970 x 600 x 780	2195 x 600 x 780
Anzahl der Abteile	2	2
Ausstattung	2 x Ablageboden, 2 x Kleiderstange	2 x Ablageboden, 2 x Kleiderstange
Gewicht netto / brutto (kg)	58 / 66	62 / 70
Bestellcode	ISD-20-A68-XXX-R2	ISD-22-A68-XXX-R2



3-türig		
Höhe x Breite x Tiefe (mm)	1750 x 900 x 500	1970 x 900 x 500
Anzahl der Abteile	3	3
Ausstattung	3 x Ablageboden, 3 x Kleiderstange	6 x Ablageboden, 3 x Kleiderstange
Gewicht netto / brutto (kg)	67 / 77	76 / 86
Bestellcode	IST-18-A95-XXX-X2	IST-20-A95-XXX-X2



2-türig grau RAL 7035/blau RAL 5005



2-türig mit Sitzbank grau RAL 7035

1-türig
grau RAL 7035/blau RAL 50053-türig
grau RAL 7035/blau RAL 50053-türig mit Sitzbank
grau RAL 7035/schwarz RAL 9005



3-türig mit Sitzbank		
Höhe x Breite x Tiefe (mm)	1970 x 900 x 780	2195 x 900 x 780
Anzahl der Abteile	3	3
Ausstattung	3 x Ablageboden, 3 x Kleiderstange	3 x Ablageboden, 3 x Kleiderstange
Gewicht netto / brutto (kg)	72 / 79	79 / 84
Bestellcode	IST-20-A98-XXX-A2	IST-22-A98-XXX-A2



4 Abteile			
Höhe x Breite x Tiefe (mm)	1525 x 600 x 500	1750 x 600 x 500	1970 x 600 x 500
Anzahl der Abteile	4	4	4
Ausstattung	4 x Kleiderstange	4 x Kleiderstange	4 x Kleiderstange
Gewicht netto / brutto (kg)	48 / 55	52 / 58	57 / 63
Bestellcode	ISC-15-A65-XXX-X2	ISC-18-A65-XXX-X2	ISC-20-A65-XXX-X2



4 Abteile mit Sitzbank		
Höhe x Breite x Tiefe (mm)	1970 x 600 x 780	2195 x 600 x 780
Anzahl der Abteile	4	4
Ausstattung	4 x Kleiderstange	4 x Kleiderstange
Gewicht netto / brutto (kg)	58 / 64	61 / 69
Bestellcode	ISC-20-A68-XXX-A2	ISC-22-A68-XXX-A2



4 Abteile mit Sitzbank und integriertem Rost		
Höhe x Breite x Tiefe (mm)	1970 x 600 x 780	2195 x 600 x 780
Anzahl der Abteile	4	4
Ausstattung	4 x Kleiderstange	4 x Kleiderstange
Gewicht netto / brutto (kg)	62 / 68	65 / 73
Bestellcode	ISC-20-A68-XXX-R2	ISC-22-A68-XXX-R2

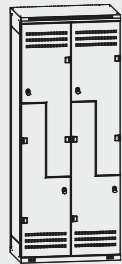

„Z“ - Schrank	
Höhe x Breite x Tiefe (mm)	1970 x 800 x 500
Anzahl der Abteile	4
Ausstattung	4 x Kleiderstange
Gewicht netto / brutto (kg)	64 / 74
Bestellcode	ISZ-20-A85-XXX-X2



6 Abteile	
Höhe x Breite x Tiefe (mm)	1970 x 900 x 500
Anzahl der Abteile	6
Ausstattung	6 x Kleiderstange
Gewicht netto / brutto (kg)	73 / 83
Bestellcode	ISE-20-A95-XXX-X2



8 Abteile	
Höhe x Breite x Tiefe (mm)	1970 x 600 x 500
Anzahl der Abteile	8
Ausstattung	-
Gewicht netto / brutto (kg)	54 / 61
Bestellcode	ISF-20-A65-XXX-X2



15 Abteile	
Höhe x Breite x Tiefe (mm)	1750 x 900 x 500
Anzahl der Abteile	15
Ausstattung	-
Gewicht netto / brutto (kg)	94 / 104
Bestellcode	ISO-18-A95-XXX-X2



4 Abteile mit Sitzbank grau RAL 7035/blau RAL 5005



15 Abteile grau RAL 7035/grau RAL 7035 und blau 5005



Tritón Pardubice, spol. s r.o.



Tritón Pardubice, spol. s r.o.



Neu Mitte Schule



Grundschule Pardubice-Polabiny, Npor. Eliáše



Agrarlandtechnik



Internationale Schule Hamburg



Wasserversorgung und Kanalisation Pflouč



Euro Bus



Hotel Melia Wien



Rennverein Pardubice



Grundchule und Kindergarten Chotkov



APAG Elektronik GmbH

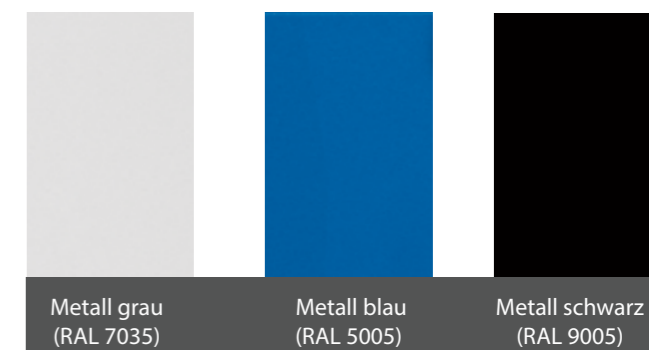

Metall grau (RAL 7035)

Metall blau (RAL 5005)

Metall schwarz (RAL 9005)



Golfschränke

Golfschränke dienen zur sicheren Aufbewahrung von Golftröleys und Golfausrüstung.

Ein kleiner Ausschnitt in der Rückwand ermöglicht zudem die Stromzufuhr in das Innere des Schrankes. Ein Ablageboden für den Stromanschluss und das Ladegerät des Golftröleys befindet sich an der Seite. Außerdem ist ein Ablagekorb für Golfbälle und Kleinigkeiten gut erreichbar in der Tür befestigt.

Die perforierte Tür gewährleistet eine ausreichende Belüftung. Hochwertige und zuverlässige Schlösser garantieren eine sichere Aufbewahrung der Golfausrüstung.

Aufgrund ihrer hochwertigen Verarbeitung, können die Schränke in zwei Etagen übereinander aufgestellt werden.



Steckdosenboden



Kabeleinführung

Metallgolfschränke

Höhe x Breite x Tiefe (mm)	1250 x 550 x 550	1250 x 825 x 550	1250 x 825 x 1100
Ausstattung	Ablagekorb für Golfbälle und Kleinigkeiten, Steckdosenboden		
Gewicht netto / brutto (kg)	36 / 43	44 / 50	62 / 69
Bestellcode	IGS-13-A55-XXX-XX	IGS-13-A85-XXX-XX	IGS-13-A80-XXX-XX

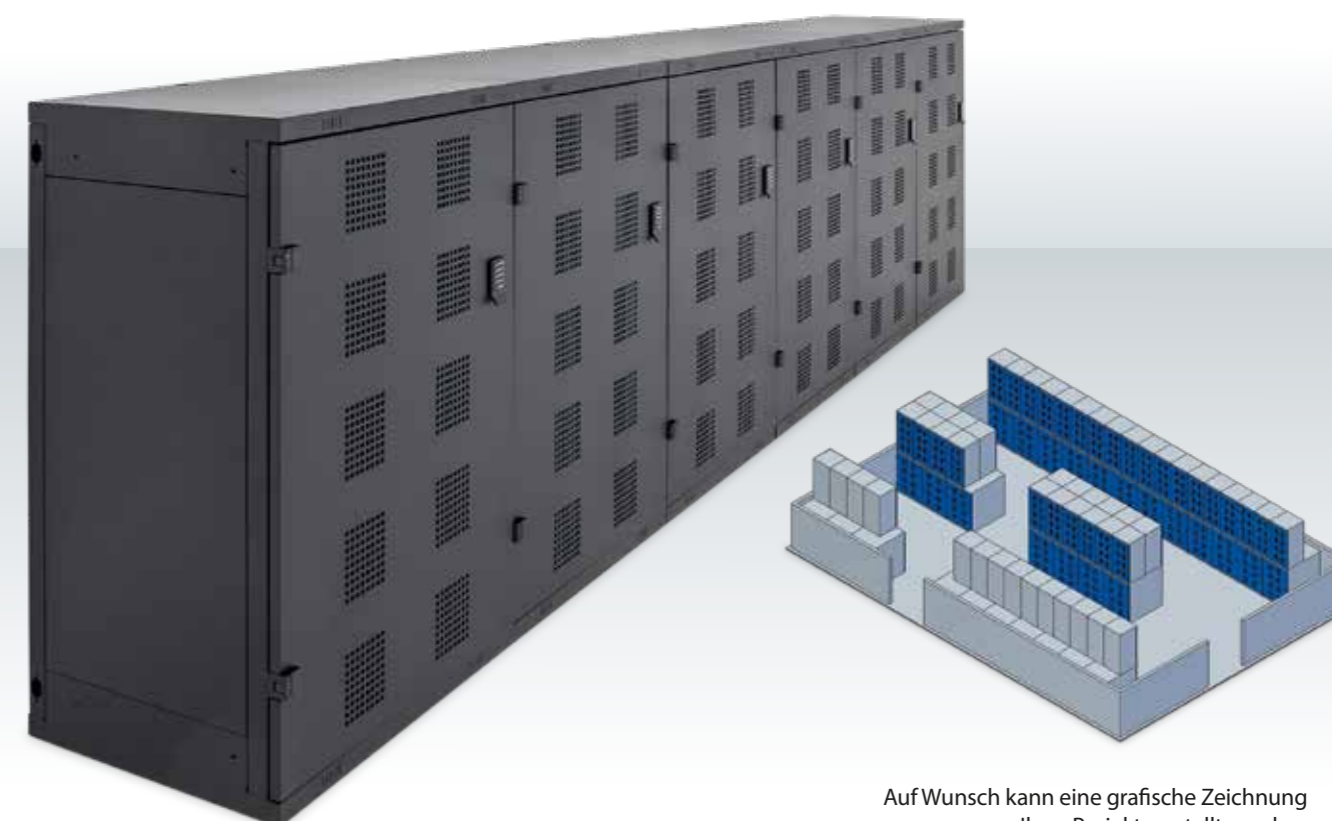

Auf Wunsch kann eine grafische Zeichnung Ihres Projekts erstellt werden.



Migros Golfplatz Moossee



Golf Club Gams Werdenberg



Golf Club Bad Rappenau



Golf Club Pyšely



Golf Resort Buchholz



Golf Club Pardubice - Lázně Bohdaneč



Golf Mstětice



City & Country Golfclub Am Wienerberg



Les Bois



Golfplatz Clebronn





Sattelschränke

Der Sattelschrank ist vor allem für die sichere Aufbewahrung von Reitersätteln und -Ausrüstung bestimmt. Er wird aus hochwertigem, elektrolytisch verzinktem, mit Pulverfarbe beschichtetem Stahlblech hergestellt. Diese Kombination garantiert eine gute chemische und mechanische Beständigkeit.

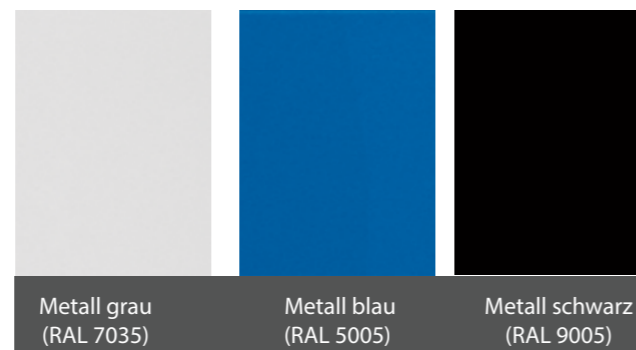

Metall grau
(RAL 7035)

Metall blau
(RAL 5005)

Metall schwarz
(RAL 9005)

Sattelschränke

Höhe x Breite x Tiefe (mm)	1100 x 600 x 600
Anzahl der Abteile	1
Ausstattung	Ablagekorb für Kleinigkeiten, 2 x Sattelhalter, inkl. Haken für Trensenzaum, 2 x Halfterhalter
Gewicht netto / brutto (kg)	42 / 47
Bestellcode	KSS-11-A66-XXX-X1

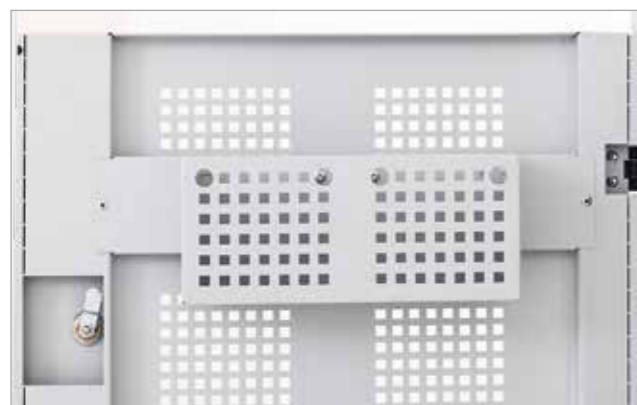



Ballschränke

Der Ballschrank dient zur Aufbewahrung aller Arten von Bällen, z. B. in Sporthallen und Sportarenen.

Verstellbare und geneigte Ablageböden gewährleisten in Metallballschränken, dass Bälle an ihrem Platz bleiben.

18 mm dicke Laminatballschränke mit festem Ablageboden und zwei hochverstellbaren Ablageböden sorgen für eine größere Variabilität der Schränke. Im Bedarfsfall ist es möglich, den Schrank mit zusätzlichen Fachböden zu erweitern. Alle Kanten sind mit 2 mm ABS Kante versehen.

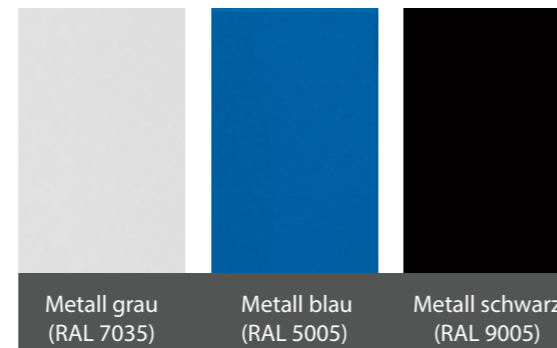

Metall grau (RAL 7035)

Metall blau (RAL 5005)

Metall schwarz (RAL 9005)

Ballschränke	Metall	Laminat
Höhe x Breite x Tiefe (mm)	1970 x 900 x 400	2100 x 1200 x 600
Anzahl der Abteile	1	1
Ausstattung	4 x hochverstellbarer Ablageboden, Dresshalter	1 x fester Ablageboden, 2 x hochverstellbarer Ablageboden, Drehriegelverschluss Burg
Gewicht netto/brutto (kg)	70 / 75	135 / 143
Bestellcode	IMS-20-A94-XXX-X1	YYAT18-0002-16 Laminat Eiche Corbridge



Laminat Mandal Ahorn

Laminat Fleetwood Champagne

Laminat Kirsche Locarno

Laminat Eiche Bardolino

Laminat Eiche Corbridge

Laminat Kiefer



Ein erweitertes Angebot an Dekors finden Sie auf Seite 76.



Eishockey – und Mehrzweckboxen

Die Eishockeybox wird aus einer laminierten Spanplatte hergestellt und ist ideal für Umkleieräume in Eishockeyarenen.

Sie kommt auch in anderen Einrichtungen zur Anwendung, wo verschließbare Schränke nicht nötig sind. Die Eishockeybox wird in zwei Grundvarianten angeboten – entweder mit einem offenen oder mit geschlossenem Platz unter der Bank. Bestandteile der Box sind ein verschließbares Fach mit Einwurfschlitz für Wertsachen, zwei Doppelhaken und zwei Ablageböden.

Die Box ist für bis zu zwei Personen bestimmt.



Laminat Mandal Ahorn

Laminat Fleetwood Champagne

Laminat Kirsche Locarno

Laminat Eiche Bardolino

Laminat Eiche Corbridge

Laminat Kiefer

Ein erweitertes Angebot an Dekors finden Sie auf Seite 76.



Eishockey- und Mehrzweckboxen

Höhe x Breite x Tiefe (mm)	1970 x 800 x 600	1970 x 800 x 600
Anzahl der Abteile	1	1
Ausstattung	2 x Ablageböden, 1 x Box, 2 x Doppelhaken, offenes Platz unter der Bank	2 x Ablageböden, 1 x Box, 2 x Doppelhaken
Gewicht netto/brutto (kg)	63 / 68	67 / 74
Bestellcode	IAH-20-B86-XXX-X0	IAH-20-B86-XXX-X1



Die HPL-Universalbox ist aus extrem widerstandsfähigem Hochdrucklaminat gefertigt und eignet sich ideal für die Schränke aller professionellen und semiprofessionellen Clubs. Es werden zwei Varianten vorgeschlagen.

Die Version für Spieler mit Breite von 800 mm, die Torwartversion ist 1000 mm breit. Da es sich um eine exklusive Angelegenheit handelt, bieten wir eine breite Palette von Dekoren an, um die Anforderungen aller Clubs an ihre Farbkombinationen zu erfüllen.



Eishockeybox HPL		
Höhe x Breite x Tiefe (mm)	2180 x 800 x 650	2180 x 1000 x 650
Ausstattung	2x Ablageboden, 3x Doppelhaken, Lagerplatz unter der kippbaren Bank	2x Ablageboden, 3x Doppelhaken, Lagerplatz unter der kippbaren Bank
Gewicht netto/brutto (kg)	90 / 96	107 / 113
Bestellcode	NPAT18-0002-11 Spieler	NPAT18-0002-01 Torwart





Fredericia Idrætscenter



HC Warnsdorf



Vendsyssel FF

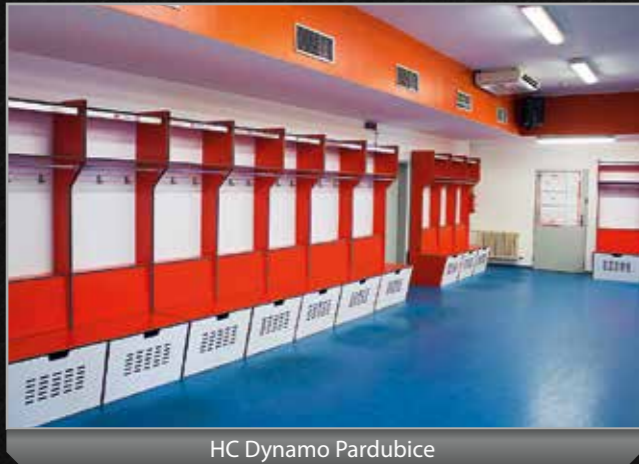

HC Dynamo Pardubice

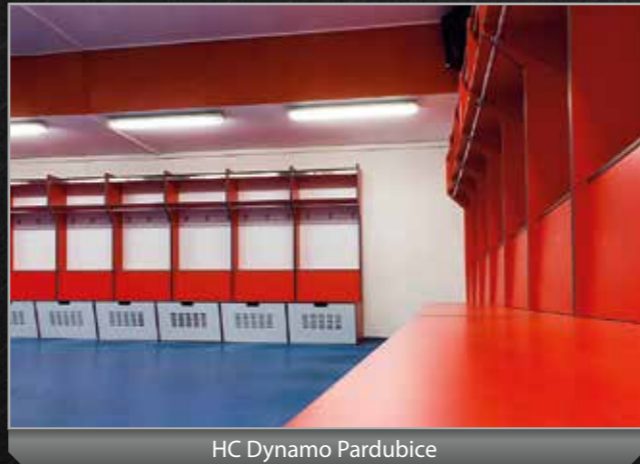

HC Dynamo Pardubice



HC Dynamo Pardubice



Vendsyssel FF



Vendsyssel FF



HC Poděbrady



Umeå FC



Ski- und Snowboardschränke

Ski- und Snowboardschränke sind zur Ausstattung von Ski Hotels, Pensionen oder Skidepots in Wintersportgebieten bestimmt.

Die Schränke zeichnen sich durch die festgeschweißte Rahmenkonstruktion mit einem verzinkten, mit Pulverfarbe beschichteten Stahlblech aus.

Die Rückwand ist mit einem effektiven System zum Trocknen der Schuhe ausgestattet. Eine spezielle Perforation in Tür und Rückwand garantiert die Luftzirkulation im Inneren des Schrankes.

Die Variante mit oberer 2/3 Ablage ermöglicht die volle Höhe des Schrankes zu nutzen, um lange Gegenstände aufzubewahren.

Die Schränke können mit verzinkter Wanne oder Rost ausgestattet werden.

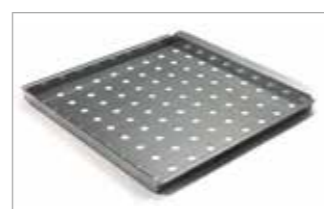
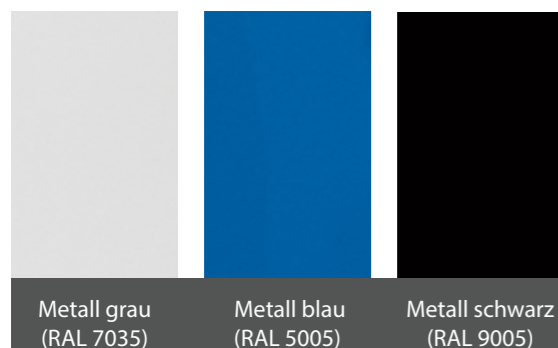

NLAT20-0005-66 – Wanne für SKI 320x600, schief, abnehmbar
 NLAT20-0005-67 – Wanne für SKI 520x600, schief, abnehmbar
 NLAT20-0005-68 – Rost für SKI 320x60, abnehmbar
 NLAT20-0005-69 – Rost für SKI 520x600, abnehmbar



Variante mit 2/3 Regal



Ski- und Snowboardschränke		
Höhe x Breite x Tiefe (mm)	2155 x 320 x 600	2155 x 520 x 600
Anzahl der Abteile	1	1
Ausstattung	1 x Ablageboden	1 x Ablageboden
Gewicht netto / brutto (kg)	44 / 49	54 / 58
Bestellcode	LSS-21-A36-XXX-X2 - verzinkt	LSS-21-A56-XXX-X2 - verzinkt
Bestellcode 2/3 Ablageboden	LSS-21-A36-XXX-X3 - verzinkt	LSS-21-A56-XXX-X3 - verzinkt

Trocknungssysteme

Die Trocknungssysteme funktionieren nach dem Prinzip einer kontinuierlichen Warmluftzirkulation, die ins trocknende Objekt zugeleitet wird. Warmluft von ca. 45 °C (bei einer Umgebungstemperatur von 15 °C bis 25 °C) ist ideal für ein schnelles, hygienisches und sicheres Trocknen. Die Trockner sind standardmäßig mit einem analogen Timer ausgestattet, mit dem sich eine Zeitspanne von 1 bis 120 Minuten einstellen lässt.

Trocknungssysteme werden in verschiedenen Bereichen eingesetzt, z. B. bei Feuerwehr, in Chemielabors, bei Baufirmen, in Industriebetrieben, in der Landwirtschaft, in Hotels, Pensionen, in Straßenbauverwaltung, bei der Armee, Polizei, sowie in Eishockey- oder Fußballklubs u. a.

Der Trockner kann für Schuhe, Skischuhe, Stiefel usw. eingesetzt werden.





Hotel Harmony



Bergbahnen Belalp Blatten



Koral, Frankreich



Orea Resort Horal



Deep Pec pod Sněžkou



Hotel Svatý Vavřinec



Koral, Frankreich



Orea Resort Horal



Hotel Svatý Vavřinec



Grandhotel Hradec, Pec pod Sněžkou



Schränke für Feuerwehr und Rettungsdienste

Die Schränke für Feuerwehr und Rettungsdienste verfügen über eine geschweißte Stahlblechkonstruktion, die 1 mm stark ist. Sie gewährleisten jederzeit sofortigen Zugriff auf die Einsatzkleidung.

Gegen Aufpreis können die Schränke zusätzlich mit einem speziellen kippbaren Helmhalter ausgestattet werden. Nach

Ziehen am Helm kippt die Halterung und der Helm kann einfacher abgenommen werden.

Die Stellfüße gehören nicht zur Standardausrüstung des Schrankes. Sie können separat gegen Aufpreis erworben werden.



Bestellcode: IAI-02-XXX-IXX-T1



Bestellcode: IAI-01-XXX-XXX-X1

Metall Rot (RAL 3000)



IPA



IPB



IPA	
Höhe x Breite x Tiefe (mm)	1780 x 500 x 500
Anzahl der Abteile	2
Ausstattung	2 x Ablageboden, Chromkleiderstange, Helmhalter, 3 x Metallkleiderhaken
Gewicht netto / brutto (kg)	48 / 53
Bestellcode	IPA-18-A55-IIR-X1 (mechanisches Codeschloss), IPA-18-A55-IIC-X1 (halbzylindrisches Schloss)

IPB	
Höhe x Breite x Tiefe (mm)	1780 x 400 x 500
Anzahl der Abteile	1
Ausstattung	1 x verschließbarer Kasten, Chromkleiderstange, 3 x Metallkleiderhaken, spezielles Lüftungssystem zwischen den Schränken (Perforation in Seitenwänden)
Gewicht netto / brutto (kg)	41/46
Bestellcode	IPB-18-A45-IIC-X2 (halbzylindrisches Schloss), IPB-18-A45-IIR-X2 (mechanisches Codeschloss)



IPC



IPD



IPO



IPS

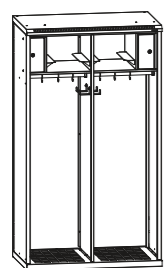

IPC	
Höhe x Breite x Tiefe (mm)	1780 x 1000 x 600
Anzahl der Abteile	2
Ausstattung	Chromkleiderstange mit Haken, Helmhalter innen, Gürtelhaken, verschließbare Boxen
Gewicht netto / brutto (kg)	71 / 78
Bestellcode	IPC-18-A16-IIR-D2 (mechanisches Codeschloss), IPC-18-A16-IIC-D2 (halbzylindrisches Schloss)

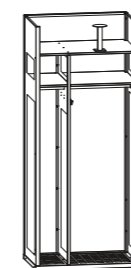

IPO	
Höhe x Breite x Tiefe (mm)	1780 x 750 x 500
Anzahl der Abteile	2
Ausstattung	Chromkleiderstange, 3x Metallkleiderhaken, spezielle Perforation, Helmhalter
Gewicht netto / brutto (kg)	49 / 55
Bestellcode	IPO-18-X75-IIX-X1

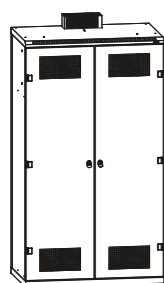

IPD	
Höhe x Breite x Tiefe (mm)	1780 x 1000 x 600
Anzahl der Abteile	2
Ausstattung	Chromkleiderstange mit Haken, Helmhalter innen, Gürtelhaken, verschließbare Boxen, Trockner Leistung 500 W/Stunde
Gewicht netto / brutto (kg)	95 / 101
Bestellcode	IPD-18-A16-IIC-D2(halbzylindrisches Schloss), IPD-18-A16-IIR-D2 (mechanisches Codeschloss)

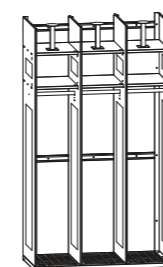

IPS		
Höhe x Breite x Tiefe (mm)	1780 x 1000 x 500	
Anzahl der Abteile	3	
Ausstattung	Chromkleiderstange, 3 x Helmhalter, spezielle Perforation	
Gewicht netto / brutto (kg)	48 / 55	41 / 48
Bestellcode	IPS-18-X15-IIX-ZX	IPS-18-X15-IIX-DX ohne Seitenwand

Dieses Schranksystem ist für die Montage an die Wand bestimmt und wird zerlegt in Verpackungen mit Abmessungen 1800 x 350 x 550 mm geliefert.



IPE - X1



IPE - X2



IPF

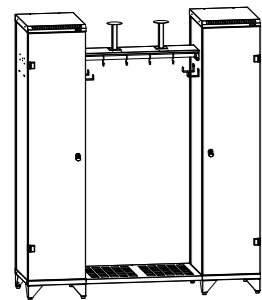

IPE (X1)	
H x B x T (mm)	1780 x 1600 x 500
Anzahl der Abteile	2
Ausstattung	Chromkleiderstange mit Haken, Helmhalter, 2x Metallkleiderhaken/Gürtelhaken, Rost im Schrank: Chromkleiderstange, 2x Metallkleiderhaken, 3x Doppelhaken, 2x Ablageboden
Gewicht netto / brutto (kg)	100/ 106
Bestellcode	IPE-18-A85-IIC-X1 (halbzylindrisches Schloss) IPE-18-A85-IIR-X1 (mechanisches Codesschloss)

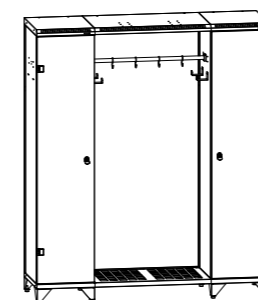

IPE (X2)	
H x B x T (mm)	1780 x 1600 x 500
Anzahl der Abteile	2
Ausstattung	1x Chromkleiderstange, 2x Metallkleiderhaken, Stahlrost für Schuhe, Gürtelhaken, Vorbereitung für Helmhalter auf dem Obertrennband 1x verschließbarer Schrank mit Chromkleiderstange, 2x Metallkleiderhaken, 3x Doppelhaken, 2x Ablageboden, spezielle Belüftung
Gewicht netto / brutto (kg)	113 / 119
Bestellcode	IPE-18-A85-IIC-X2 (halbzylindrisches Schloss) IPE-18-A85-IIR-X2 (mechanisches Codesschloss)

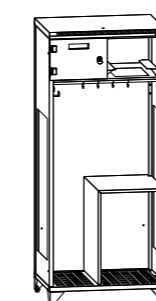

IPF	
H x B x T (mm)	1780 x 800 x 600
Anzahl der Abteile	2
Ausstattung	1x verschließbare Box, Helmhalter innen, Chromkleiderstange, 4x Metallkleiderhaken, 2x Haken auf der Seite innerhalb des Schrankes
Gewicht netto / brutto (kg)	62 / 68
Bestellcode	IPF-18-A86-IIC-X1 (halbzylindrisches Schloss) IPF-18-A86-IIR-X1 (mechanisches Codeschloss)



Feuerwehr Buochs Ennetbürgen



Bayerisches Rotes Kreuz



Bayerisches Rotes Kreuz



Nordic Lockers



Nordic Lockers



Freiwillige Feuerwehr Erpfting



Freiwillige Feuerwehr Munchehof



Feuerwehr Wallenwil/Eschlikon



ZOO Hluboká nad Vltavou



Feuerwehr Hamburg



Schlüsselschränke			
Höhe x Breite x Tiefe (mm)	670 x 370 x 105	670 x 620 x 105	990 x 620 x 105
Anzahl der Haken	50 Haken (5 Reihen á 10 St.)	100 Haken (5 Reihen á 20 St.)	160 Haken (10 Reihen á 16 St.)
Gewicht netto / brutto (kg)	8	12	18
Bestellcode	IAK-06-C41-XXX-X1	IAK-06-C61-XXX-X1	IAK-09-C61-XXX-X1

Schlüsselschränke

Schlüsselschränke aus Stahlblech mit Glastür gewährleisten einen perfekten Überblick über die Schlüssel. Der Schrank kann einfach an der Wand befestigt werden. Die Haken bestehen aus hochwertigem Stahlblech. Die Schließung der Schränke ist durch ein Zylinderschloss versichert.

Der Laminatschlüsselschrank im Ahorn-Dekor dient zur übersichtlichen Aufbewahrung von Schlüsseln. Die Haken bestehen aus hochwertigem Stahlblech. Die Schließung der Schränke ist durch ein Zylinderschloss versichert.

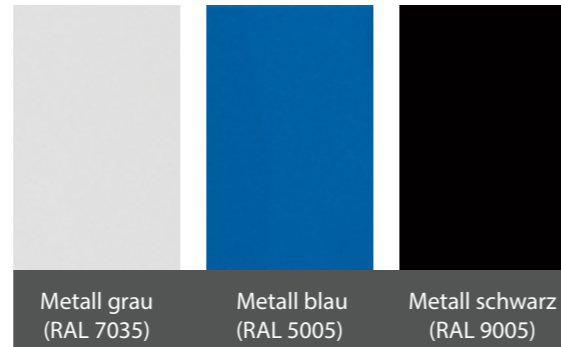

Metall grau (RAL 7035)

Metall blau (RAL 5005)

Metall schwarz (RAL 9005)



Laminat Mandal Ahorn

Laminat Fleetwood Champagne

Laminat Kirsche Locarno

Laminat Eiche Bardolino

Laminat Eiche Corbridge

Laminat Kiefer

Laminatschlüsselschrank	
Höhe x Breite x Tiefe (mm)	615 x 560 x 125
Anzahl der Haken	100 Haken (5 Reihen á 20 St.)
Gewicht netto / brutto (kg)	12
Bestellcode	LAK-06-B51-CAA-X1

Ein erweitertes Angebot an Dekors finden Sie auf Seite 76.



Garderobenbänke

Kombination aus Stahlblech und Laminat

Garderobenbänke kommen in Umkleieräumen von Betrieben, Turnhallen, Schulen und Sportklubs zum Einsatz. Sie werden aus robusten Stahlprofilen 30 x 30 mm gefertigt. Die Sitzfläche ist mit einer Laminatplatte mit einer 2 mm breiten ABS-Kante versehen.

Die Füße sind mit Kunststoffgleitern ausgestattet, die Lehnen verfügen über praktische Haken in der jeweiligen Profilfarbe.



Auf Wunsch lässt sich eine Schuhablage ergänzen.



Metall grau (RAL 7035) Metall schwarz (RAL 9005)



Laminat Mandal Ahorn

Laminat Fleetwood Champagne

Laminat Kirsche Locarno

Laminat Eiche Bardolino

Laminat Eiche Corbridge

Laminat Kiefer

Ein erweitertes Angebot an Dekors finden Sie auf Seite 76.

Garderobenbänke mit Hakenleiste			
Höhe x Breite x Tiefe (mm)	1800 x 1200 x 430	1800 x 1500 x 430	1800 x 2000 x 430
Anzahl der Kleiderhaken	8	10	13
Gewicht (kg)	67	75	89
Bestellcode	ITV-04-X01-XXX-X3	ITV-04-X02-XXX-X3	ITV-04-X03-XXX-X3

Doppelseitige Garderobenbänke mit Hakenleiste			
Höhe x Breite x Tiefe (mm)	1800 x 1200 x 830	1800 x 1500 x 830	1800 x 2000 x 830
Anzahl der Kleiderhaken	16	20	32
Gewicht (kg)	111	121	150
Bestellcode	ITV-08-X01-XXX-X3	ITV-08-X02-XXX-X3	ITV-08-X03-XXX-X3



Garderobenbänke				
Höhe x Breite x Tiefe (mm)	460 x 1200 x 350	460 x 1500 x 350	460 x 2000 x 350	460 x 2000 x 550
Gewicht (kg)	14	18	25	26
Bestellcode	ITL-04-X03-XXX-X2	ITL-04-X04-XXX-X2	ITL-04-X05-XXX-X2	ITL-04-X01-XXX-X2



Regale

Regale

Geschraubtes Universalregal für Archive, Werkstätten und Lager. Die Regalböden können in einem Abstand von 45 mm verstellt werden.
Tragkraft der Regalböden: 100 kg
Max. Belastung des Regals: 500 kg

Das Regal wird zerlegt geliefert.

Geschweißte Regale - Kombination aus Stahlblech und Laminat

Die 18 mm dicken Laminatregalböden sind in einem Metallrahmen eingebaut. Das Regal kann an die Wand befestigt werden.
Tragkraft der Regalböden: 75 kg
Max. Belastung des Regals: 450 kg

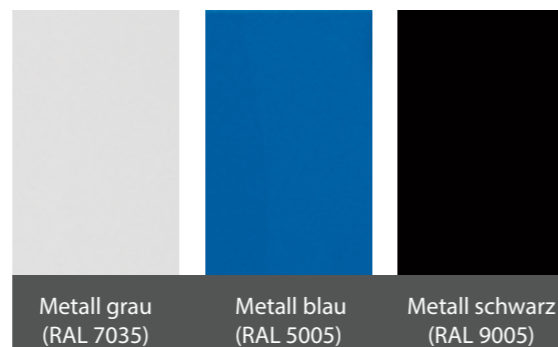

Metall grau
(RAL 7035)

Metall blau
(RAL 5005)

Metall schwarz
(RAL 9005)



Laminat
Mandal Ahorn

Laminat Fleetwood
Champagne

Laminat Kirsche
Locarno

Laminat Eiche
Bardolino

Laminat Eiche
Corbridge

Laminat
Kiefer

Ein erweitertes Angebot an Dekors finden Sie auf Seite 76.



Regale				
Höhe x Breite x Tiefe (mm)	2000 x 1000 x 400	2000 x 1000 x 500	2000 x 1000 x 400	2000 x 1000 x 500
Regalbodenausführung	verzinkt	verzinkt	Farbe	Farbe
Ausstattung	5 x Regalböden	5 x Regalböden	5 x Regalböden	5 x Regalböden
Gewicht netto / brutto (kg)	38 / 39	44 / 45	29 / 30	34 / 35
Bestellcode	IAR-20-X14-XXX-X1	IAR-20-X15-XXX-X1	IAR-20-X14-CCX-X1	IAR-20-X15-CCX-X1

Geschweißte Regale - Kombination aus Stahlblech und Laminat	
Höhe x Breite x Tiefe (mm)	2000 x 1000 x 500
Regalbodenausführung	Laminat
Ausstattung	6 x Regalböden
Gewicht netto / brutto (kg)	63 / 69
Bestellcode	IDR-20-X15-XXX-X1





Werkstattschalter

Universelle und flexible Arbeitstische für Werkstätten, Schulklassen, Lagerhäuser und Garagen.

Verstellbare FüÙe zum Einstellen der Höhe des Arbeitstisches von 655 mm bis 1005 mm (in Schritten nach 50 mm)

Mittelgelieferte Tischlängen (mm): 750, 1200, 1500, 1700, 2000

Tiefe für alle Tischlängen (mm): 700

Tragkraft des Arbeitstisches (kg): 500 bei gleichmäßiger Belastung

Arbeitsfläche: Massive Buchenplatte mit der Dicke 40 mm, abgeschrägte Oberkanten

Feste profilierte Basis: aus Stahlprofilen geschweiÙt, hinterer Querträger für höhere Steifigkeit

Oberflächenbehandlung von Metallprofilen: Pulverbeschichtung - grau RAL 7035

Möglichkeit der Verankerung des Tisches am Boden.

Der Tisch wird zerlegt und einschließlich Montagematerial geliefert.

Einfache Installation

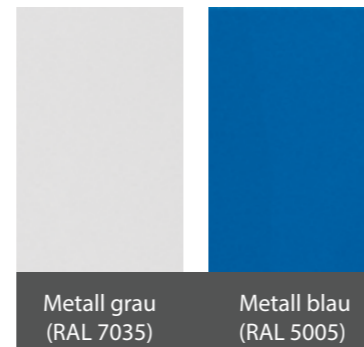

Werkstattschalter					
Höhe (mm)	750	1 200	1 500	1 700	2 000
Tiefe x Breite (mm)	655 – 1005 x 700	655 – 1005 x 700	655 – 1005 x 700	655 – 1005 x 700	655 – 1005 x 700
Bestellcode					
RAL7035	CXAT20-0056-05	CXAT20-0056-04	CXAT20-0056-03	CXAT20-0056-02	CXAT20-0056-01
RAL 5005	UXAT20-0056-05	UXAT20-0056-04	UXAT20-0056-03	UXAT20-0056-02	UXAT20-0056-01

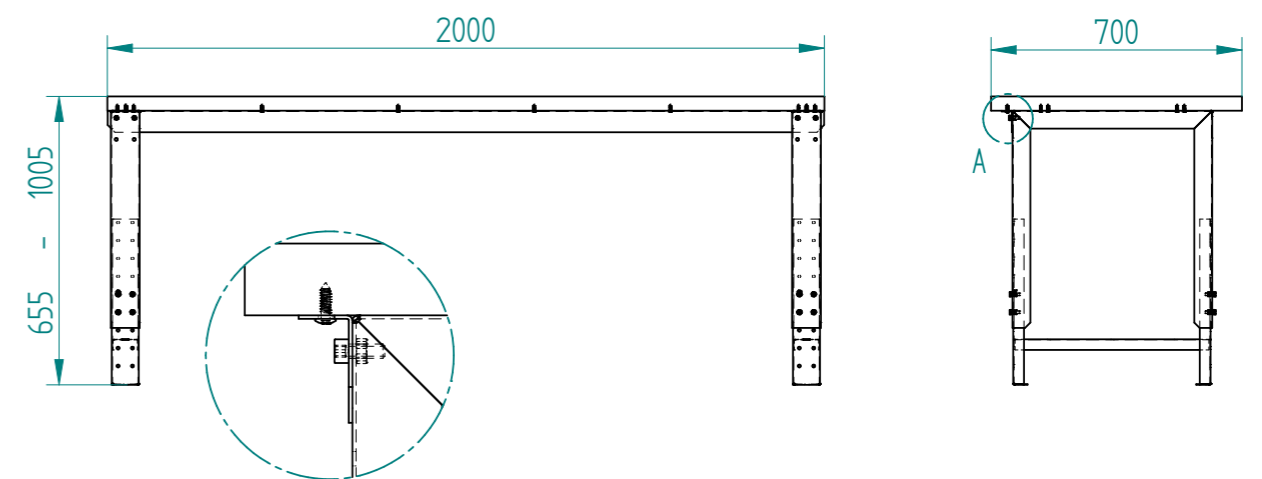



Container

Container mit Tür und Ablageboden

1 x Ablageboden
Tür in Farbe RAL 5005 mit Magneten, Schrank RAL 7035.
Die Türöffnung von links nach rechts und umgekehrt ist einfach zu tauschen.
Der innere einstellbare Ablageboden mit Raster 21,5 mm, befestigt mit 4 Schrauben M5, Licht des Oberabteiles von 105-190 mm.

Container mit Schubladen

4 x Schublade
1 x Oberschublade – innere Höhe 80 mm
3 x Unterschublade - innere Höhe 130 mm
100% teleskopische ausziehbare Schubladen
Tragkraft der Schubladen: 45 kg
Die Container werden mit Pulverfarbe grau RAL 7035 oder blau RAL 5005 beschichtet.

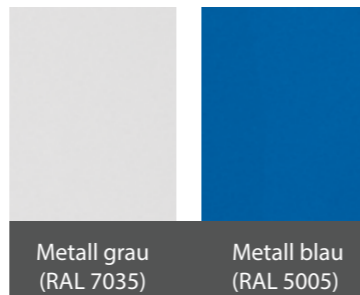

	Bestellcode	Abmessungen B x H x T	Gewicht (kg)	Farbe
Container des Werkstatttisches 4 x Schublade	BXAT20-0056-14	570 x 600 x 550	40	schwarzes Korpus, schwarze Sockel
Container des Werkstatttisches 4 x Schublade	CXAT20-0056-14		40	graues Korpus, graue Schubladen
Container des Werkstatttisches – Türen	CUAT20-0056-20		26	graues Korpus, blaue Tür



Zusatzprogramm aus Metall und Kooperation

Patientenschrank

Der Schrank verfügt über ein abschliessbares Wertfach. An beiden Seiten befinden sich Handgriffe für eine leichte Handhabung. Die Patientenschränke sind mit Rollen ausgestattet (zwei Rollen verfügen über eine Bremse) und bieten dadurch eine hohe Flexibilität im Einsatz. Die glatte Oberfläche ermöglicht eine leichte Pflege.





Mehrzweckbox

Die Mehrzweckbox wurde besonders für die Aufbewahrung von Kleinigkeiten, wie z.B. von Geldtaschen, Handys und anderen Wertsachen, die Sie während Ihrer Aktivität in Sicherheit haben möchten, entwickelt. Das problemlose Schließen der Boxen ist durch ein Drehriegelverschluss gewährleistet, der verhindert, dass ein Unbefugter eindringt. Ihre Privatsachen können Sie ruhig ohne jede Sorge ablegen.



Tisch für Schiedsrichter

Der Laminattisch für Schiedsrichter passt perfekt in alle Sportstätten. Er verfügt über eine riesige Fläche und einen Durchlass, der einen einfachen Zutritt für die Stromversorgung von elektronischen Geräten ermöglicht. Räder mit Bremsen ermöglichen eine einfache Manipulation.



Schuhschrank unter Garderobenschränke

Der 2-türige Schuhschrank lässt sich unter den Garderobenschrank platzieren. Die Boxen können aufeinander gestapelt und verschraubt werden.
Höhe x Breite x Tiefe: 410 x 512 x 600 mm
Verwendung: Der Schuhschrank wird unter die Garderobenbank aufgestellt
Schließung: halbzyklisches Schloss mit zwei Schlüsseln/Drehriegelverschluss
Konstruktion: geschweißt, mit Lüftungsschlitzen
Gewicht: 14 kg
Bestellcode: IAB-04-C56-XXX-X1



Lichtrahmen



Metallnachtische





Kunststoffschuhablage

Abmessungen: 270 x 345 mm
IZN-PV-X23-XXX-X1



Haken - „S“ - Form

IZN-SS-X03-XXX-X1 - Kunststoffhaken
IZN-SS-X07-XXX-X2 - Metallhaken



Metallhaken - „9“-Form

IAI-06-XXX-ZXX-X1



Steckdosenleiste

DIN: RAB-PD-X91-C1
ČSN: RAB-PD-X90-C1



Schrägdach 15°

IAN-01-XX5-XXX-X1



Zubehör

Zu unseren Schränken gibt es zahlreiches Zubehör.

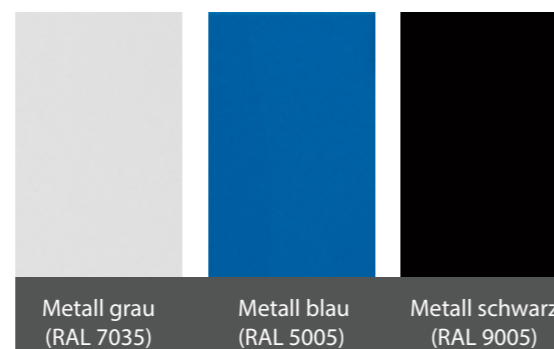

Ablageböden - Metall, Laminat



Ein erweitertes Angebot an Dekors finden Sie auf Seite 76.

Nivellierfüße

Bestandteil des Beipacks



Verbindungsset

RAX-MS-X70-X1



Schlüsselnummerierung

Set 01 - 50:
IZN-SS-X02-XXX-X2
Set 001-100:
IZN-SS-X02-XXX-X3

Nirosta-Schlüsselnummern
Set 001-100: IAI-03-XXX-NXX-X11



Schranknummerierung

IZN-SS-X01-XXX-X2 - blau
IZN-SS-X01-XXX-X3 - schwarz



Schlösser

Digilock®

Die Firma Digilock wurde im Jahr 1981 in Kalifornien gegründet. Zurzeit ist sie weltbekannt für die hochwertige Verarbeitung ihrer Produkte, die die Sicherheit vereinfachen. Dank Innovationen, Qualität und Design wird die Benutzerfreundlichkeit ständig verbessert. Dafür wird diese Gesellschaft sehr häufig aufgesucht.

BURG®

Die Firma Burg stellt bereits die vierte Generation des Familienunternehmens vor, deren Geschichte begann schon im Jahr 1890, als das erste Vorhängeschloss hergestellt wurde. Heutzutage ist Burg ein moderner Lieferant von Schlössern auf breitem Gebiet und gehört zu den führenden europäischen Herstellern von Schließsystemen. Sie spezialisiert sich auf mechanische und elektronische Schlösser, die für Metall- und Holzmöbel bestimmt sind.

Metra.si

Die Gesellschaft Metra bietet eine komplette Lösung für Online-Schließungssysteme inklusive Lesegeräte, Touch Displays, Barcodes, QR-Codes und Softwaredienstleistungen an.

ACS
Solution

Die Gesellschaft ACS Solution spezialisiert sich auf die komplette Lieferung hauptsächlich von elektronischen Zugangssystemen für Hotels, Kurorte, Sportzentren, Wohnungshäuser, Fertigungshallen, Heilungs-, Bildungs- und Verwaltungszentren.

Digilock®



Digilock AXIS Keypad

Digilock AXIS Keypad Slim

Das elegante Aussehen des Schlosses Digilock gibt ein reines Design und ist eine perfekte Schließlösung für Ihre Schränke. Tastatursteuerung - Eingabe eines 4-stelligen Codes.

Die Möglichkeit zur Eingabe eines neuen Codes nach jeder Öffnung für Multi-User Modus oder ein festgelegter Code für Privatmodus. Jedes Schloss hat einen eigenen Kleinmotor, ein sinnreicher Mechanismus verhindert einen Missbrauch dank motorisierter Falle. Geliefert auch in einer SLIM-Version.



Digilock AXIS RFID

Digilock AXIS RFID Slim

Das elegante Aussehen des Schlosses Digilock gibt ein reines Design und ist eine perfekte Schließlösung für Ihre Schränke. Tastatursteuerung - Eingabe per Karte oder Chip.

Die Möglichkeit zur Eingabe eines neuen Codes nach jeder Öffnung für Multi-User Modus oder ein festgelegtes Code für Privatmodus. Jedes Schloss hat einen eigenen Kleinmotor, ein sinnreicher Mechanismus verhindert einen Missbrauch dank motorisierter Falle. Geliefert auch in einer SLIM-Version.



Digilock Cue Keypad

Tastatursteuerung - Eingabe eines 4-stelligen Codes. Die Möglichkeit zur Eingabe eines neuen Codes nach jeder Öffnung. Ein batteriebetriebenes digitales Schloss mit hoher Sicherheit und einfachem Service. Dadurch entfällt die Notwendigkeit Schlüssel, Chip-Armbänder, Schlüsselanhänger und Karten zu tragen.



Digilock Cue RFID

Eingabe per Karte oder Chip. Die Möglichkeit zur Eingabe eines neuen Codes nach jeder Öffnung. Ein batteriebetriebenes digitales Schloss mit hoher Sicherheit und einfachem Service. Dadurch entfällt die Notwendigkeit Schlüssel zu tragen.



Digilock SOLA Keypad

Tastatursteuerung - Eingabe eines 4-stelligen Codes. Die Möglichkeit zur Eingabe eines neuen Codes nach jeder Öffnung. Ein batteriebetriebenes digitales Schloss mit hoher Sicherheit und einfachem Service. Dadurch entfällt die Notwendigkeit Schlüssel, Chip-Armbänder, Schlüsselanhänger und Karten zu tragen. Hergestellt in einer senkrechten oder waagerechten Version.



Digilock SOLA RFID

Steuerung - Eingabe per Karte oder Chip. Die Möglichkeit zur Eingabe eines neuen Codes nach jeder Öffnung. Ein batteriebetriebenes digitales Schloss mit hoher Sicherheit und einfachem Service. Dadurch entfällt die Notwendigkeit Schlüssel, Chip-Armbänder, Schlüsselanhänger und Karten zu tragen. Hergestellt in einer senkrechten oder waagerechten Version.



BURG



Halbzylindrisches Burg-Schloss für Metall

Die Tür wird im Mittelteil fixiert. Die Schlösser verfügen standardmäßig über zwei Metallschlüssel. Sie können mit einem Generalschlüsselsystem ausgestattet werden. Der Generalschlüssel ist universal für Schlösser in Laminat und Metall.

Bestellcode: IZN-ZK-X24-XXX-X1 - rechtes, linkes Schloss
IZN-ZK-X08-XXX-X1 - Generalschlüssel



Halbzylindrisches Burg-Schloss für Laminat

Die Tür wird im Mittelteil fixiert. Die Schlösser verfügen standardmäßig über zwei Metallschlüssel. Sie können mit einem Generalschlüsselsystem ausgestattet werden. Der Generalschlüssel ist universal für Schlösser in Laminat und Metall.

Bestellcode: IZN-ZK-X06-XXX-X1 - rechtes Schloss
IZN-ZK-X07-XXX-X1 - linkes Schloss
IZN-ZK-X08-XXX-X1 - Generalschlüssel



Burg- Drehriegelverschluss

Drehriegelverschluss, zur Fixierung in der geschlossenen Position wird ein Vorhängeschloss verwendet. Der empfohlene Durchmesser des Vorhängeschlossbügels beträgt 6 mm.

Bestellcode: IAZ-ZK-X67-XXX-X1 - rechtes Schloss
IAZ-ZK-X66-XXX-X1 - linkes Schloss



Sicherheitsdrehriegelverschluss Burg

Drehriegelverschluss, zur Fixierung in der geschlossenen Position wird eine Vorhängeschloss verwendet. Der empfohlene Durchmesser des Vorhängeschlossbügels beträgt 6 mm. Der Sicherheitsdrehriegel wird nach dem Einlegen des Schlossbügels frei durchgedreht und verhindert so ein gewaltsames Verdrehen des Verschlusses in der Montageöffnung.

Bestellcode: IAZ-ZK-X53-XXX-X1



Mechanisches Codeschloss Burg HZC224

Schloss mit einem vierstelligen Code mit Verstellmöglichkeit und Generalschlüsselsystem.
Dieses Schloss ist dort zu empfehlen, wo sich die Benutzer nicht häufig wechseln (z. B. Feuerwehrschränke, Golfschränke).

Bestellcode: IZN-ZK-X40-XXX-X1 - rechtes Schloss
IZN-ZK-X65-XXX-X1 - linkes Schloss
IZN-ZK-X66-XXX-X1 - Generalschlüssel



Mechanisches Burg-Codeschloss

Schloss mit einem vierstelligen Code mit Verstellmöglichkeit und Generalschlüsselsystem.
Dieses Schloss ist dort zu empfehlen, wo sich die Benutzer nicht häufig wechseln (z. B. Feuerwehrschränke, Golfschränke).

Bestellcode: IZN-ZK-X26-XXX-X1 - rechtes Schloss
IZN-ZK-X25-XXX-X1 - linkes Schloss
IZN-ZK-X22-XXX-X1 - Generalschlüssel



Elektronisches Schloss CORONA

Bedienung per Karte oder Chip. Kompatibel mit anderen Systemen, die bei einer Frequenz von 125 kHz oder Mifare funktionieren. Single-User- oder Multi-User Modus. LED-Hintergrundbeleuchtung. Das Schloss ist mit zwei Batterien ausgestattet.

Bestellcode: IAZ-ZK-X60-XXX-X1 - Schloss für Laminat
IAZ-ZK-X59-XXX-X1 - Schloss für Metall



Mincovní zámek Burg

Das Schloss ist für den Einwurf von Pfandmünzen im Wert von 1 EUR vorgesehen. Anstelle der Münzen können auch Chips bestellt werden. Der Schlüssel bleibt im Schloss blockiert, bis eine Münze eingeworfen und der Schrank verschlossen wurde. Nach dem Aufschließen des Schrankes wird die Münze frei- und zurückgegeben oder verbleibt in der Kasse. Der Schlüssel bleibt wieder blockiert. Die Münzschlösser können mit einem Generalschlüsselsystem ausgestattet werden.

Bestellcode: IZN-ZK-X11-XXX-X1 - rechtes Schloss € 1
IZN-ZK-X12-XXX-X1 - linkes Schloss € 1
IZN-ZK-X13-XXX-X1 - Generalschlüssel



Burg Combi Pad

Tastaturbedienung durch Eingabe eines 4-stelligen oder 6-stelligen Codes. Ein hochwertiges elektronisches Zahlencode-Fallenschloss, wasserwiderstandsfähig. Die Lebensdauer einer Batterie ist 60.000 Schließzyklen. Der Generalschlüssel ist durch ein Mastercodesystem ersetzt. Das Schloss bietet zwei Programmformen:

1. Privater Modus: Eingabe eines festgelegten Codes für wiederholte Benutzung durch einen Benutzer.
2. Multi-User Modus: Eingabe eines neuen Codes nach jeder Öffnung.

Bestellcode: IZN-ZK-X29-XXX-X1 - rechtes Schloss
IZN-ZK-X30-XXX-X1 - linkes Schloss



ACS 19-HU

Das Digitalschloss von ACS Solution bietet einen Single-User oder Multi-User Modus. Es handelt sich um eine sehr widerstandsfähige Konstruktion fast ganz aus Metall mit einem idealen Preis-Leistungs-Verhältnis.

Sparen Sie Zeit, Geld, Stress und schonen Sie die Umwelt mit Ihren Schließfächern

Keine Schließfachverwaltung, keine kaputten Schlüssel / Schlösser, keine Notwendigkeit, schädliche Schlossbatterien zu wechseln, ... Intelligentes, sicheres, wartungsarmes, zentral verwaltetes und benutzerfreundliches Schließfachsystem für moderne Büros, intelligente Gebäude und andere Einrichtungen jeglicher Größe.



Metra elektronisches Schloss

Zentralriegelung einzelner Schließfächer
Vollständig verdeckt (an den Türen nicht sichtbar)
Schließfächertüren nach links, rechts, oben, unten sowie vorne öffnen (für elektronische Schubladen)
Vandalensicher (kein direkter Zugang zum Schloss)
Mit Auto-Open, Push-Open oder Pull-Open Tür Dynamik
Elektromotorisch angetrieben (sehr zuverlässig)



Metra-Elektronikschloss mit RFID-Lesegerät

Zum Entriegeln von Schließfächern an der Tür
Statusleuchten (leer, besetzt, Alarm usw.)
Schließfächertüren nach links, rechts, oben, unten sowie vorne öffnen (für elektronische Schubladen)
Vandalensicher (kein direkter Zugang zum Schloss)
Mit Auto-Open, Push-Open oder Pull-Open Tür Dynamik
Elektromotorisch angetrieben (sehr zuverlässig)



Metra Display

Zentralriegelung einzelner Schließfächer
Für tägliche (zufällige Besucher) oder langfristige Nutzung (Mitarbeiter, usw.)
RFID-Medien / 4-stelliger PIN-Code als Schließfachschlüssel
Wird als Stand-alone oder mit Metra Readern verwendet
Abwaschbare Tastatur Eingebauter RFID-Leser
Verwendung mit elektronischen Metra-Schlössern



Metra Touch Display

Zentralriegelung einzelner Schließfächer
10" Touchscreen mit Full HD Auflösung
Mehrsprachige Funktionalität
Benutzerdefiniertes Branding von Bildschirmen (optional)
Zur Aufbewahrung und Postverwaltung
Horizontale oder vertikale Position
Wird als Stand-alone oder mit Metra Readern verwendet



Metra Reader

Für Metra Display / Metra Touch Display
Zentralriegelung einzelner Schließfächer
Ermöglicht die Verwendung mehrerer Fächer
Verwenden eines Faches durch mehrere Benutzer
- Lesegerät ISO (ISO RFID)
- Reader Multi (99,9% von RFID)
- LE (Legic™ RFID)
- Barcode (Barcode, QR-Code)
- With genuine HID™ Techn. (HID™ RFID)

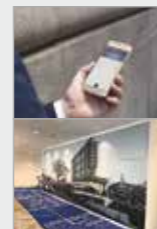

MyMetraKey Mobile App

Zur Fernentriegelung einzelner Schließfächer
Verwendung und Verwaltung von Remote-Schließfächern
Verwalten Sie mehrere Schließfächer in einer einzigen App
Ein reines Schrankdesign



Metra Locker Management Software

Vollständige Fernverwaltung und Übersicht aller Benutzer- und Schließfachaktivitäten
Remote-Hinzufügen / Entfernen von Medien und Benutzern
Entriegeln Sie aus der Ferne alle Schließfächer
Für verschiedene Schließfachlösungen (Tagesschließfächer, Mietschließfächer, Arbeitsplatzschließfächer und Zustell- / Paketschließfächer)

Metra Schließfachsystem für jede Lösung

Tägliche Schließfächer (tägliche Gäste und Besucher)
Schließfächer (Angestellte, Studenten)
Liefer- und Abholschränke (Paket)

Projektrealisation

Unsere Firma kümmert sich um die komplette Realisierung Ihres Auftrages - von der Fachkonsultation und Herstellung Ihrer gewählten Produkte bis zum Transport mit unseren eigenen Fahrzeugen oder in Zusammenarbeit mit externen Transportunternehmen, inkl. Entladen und Aufstellen von Schränken auf die gewünschte Stelle.

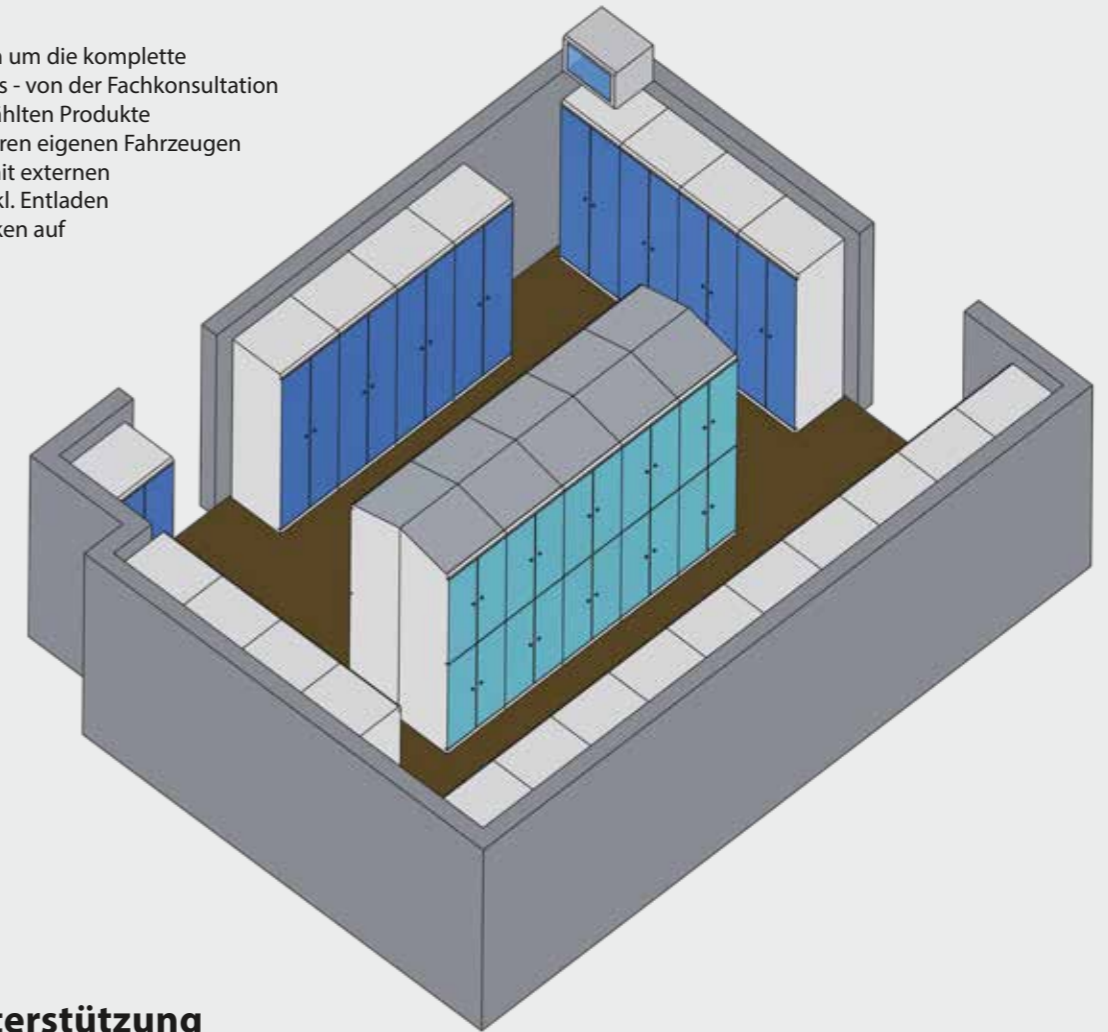

Technische Unterstützung

Unser technisches Team bietet Ihnen gerne fachkundige Hilfe bei der Auswahl des geeigneten Produkts. Anhand Ihrer konkreten Forderungen entwerfen wir für Sie die perfekte Lösung mit geeignetem Maß, Konstruktion und wählen eine optimale Schließlösung. Im Bedarfsfall können wir Ihrem Raum vermessen und dazu graphische Zeichnungen mit einem ausgewählten Vorschlag vorbereiten.

Herstellung

Die eigene Herstellung verläuft auf vollautomatischen CNC Maschinen, was unseren Produkten hochwertige Qualität und Genauigkeit gibt. Für uns ist es wichtig, dass jede Realisierung die Kundenwünsche erfüllt. Darum bieten wir zu jedem Auftrag auf Wunsch das komplette Zubehör zu Schränken, wie Schrank- und Schlüsselnummerierung, Metallhaken, Nivellierungsstellfüße und anderes Zubehör an.

Transport

Den Transport gewährleisten wir mit unseren eigenen Fahrzeugen oder in Zusammenarbeit mit Vertragsspediteuren. Je nach Lieferort und Transportmaßen wählen wir die günstigste Transportvariante. Viele Projekte finden auf solchen Stellen statt, wo es notwendig ist, einen LKW mit Hebebühne zum Abladen zu benutzen.



Montage

Der letzte Schritt der erfolgreichen Vollendung einer Projektrealisation ist das Auspacken und Aufstellen der Schränke am gewählten Ort. Das gesamte Verpackungsmaterial nehmen wir zurück.

Lagerlaminatdekore

NEW



Laminat
Mandal Ahorn



Laminat
Eiche Corbridge



Laminat
Kiefer

NEW



Laminat
Fleetwood Champagne



Laminat
Kirsche Locarno



Laminat
Eiche Bardolino

Erweiteres Angebot der Laminatdekore



Nussbaum Opera
0481



Nussbaum Guarnier
9455



Eiche Tobacco Craft
K004



Coco Bolo
8995



Ulme Smoked Liberty
K018



Eiche White Craft
K001



Nussbaum Light Select
K008



Nussbaum Light Lyon
9614



Eiche Nagano
8431



crossline latte
8361



light atelier
4298



dark atelier
4299



zebrano saliera
8657



Eiche Sand Expressive
K076



crossline caramel
8362



royal blue
0125



mamba green
7190



chilli red
7113

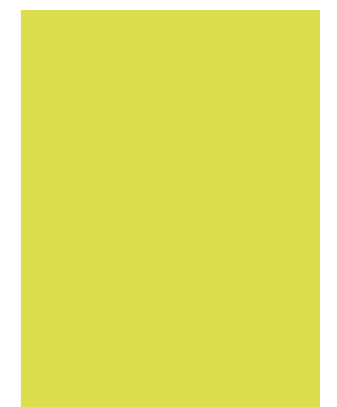

lime grass
5519



Moving World Prague



FF Mulda



Golfplatz Moossee



Star Fitness Mulhouse



Zoom Cycle Praha



Magna Exteriors & Interiors

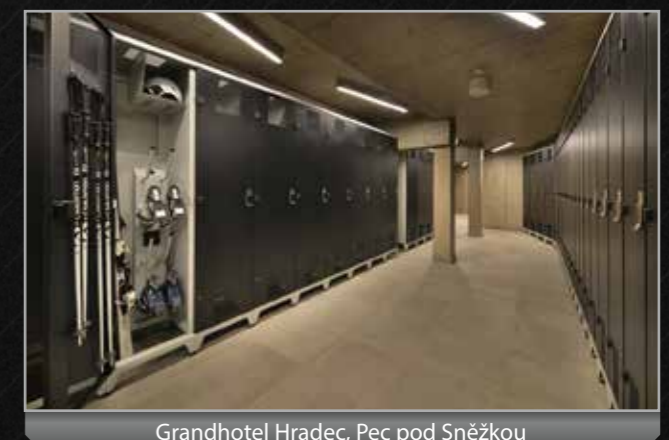

Grandhotel Hradec, Pec pod Sněžkou



APAG Elektronik s.r.o.



APAG Elektronik s.r.o.



Verwaltungszentrum Vinice



Magna Exteriors & Interiors



Mergon Czech s.r.o.



Förderschule Schönebeck



Schule Eschlikon



3D Yoga Pardubice



Vyncke s.r.o.



Grundschule Pardubice - Polabiny, Npor. Eliáše

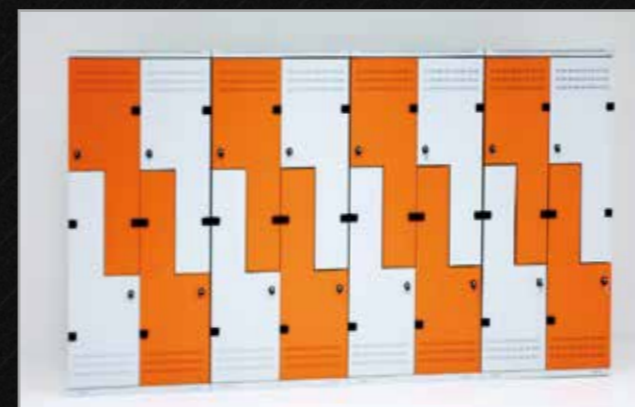

Bibliothek VŠE, Praha



Jarý s.r.o.



Hardcore Gym Aarau



Schrack Technik GmbH



Golf Resort Lipiny



Tongo, Hradec Králové

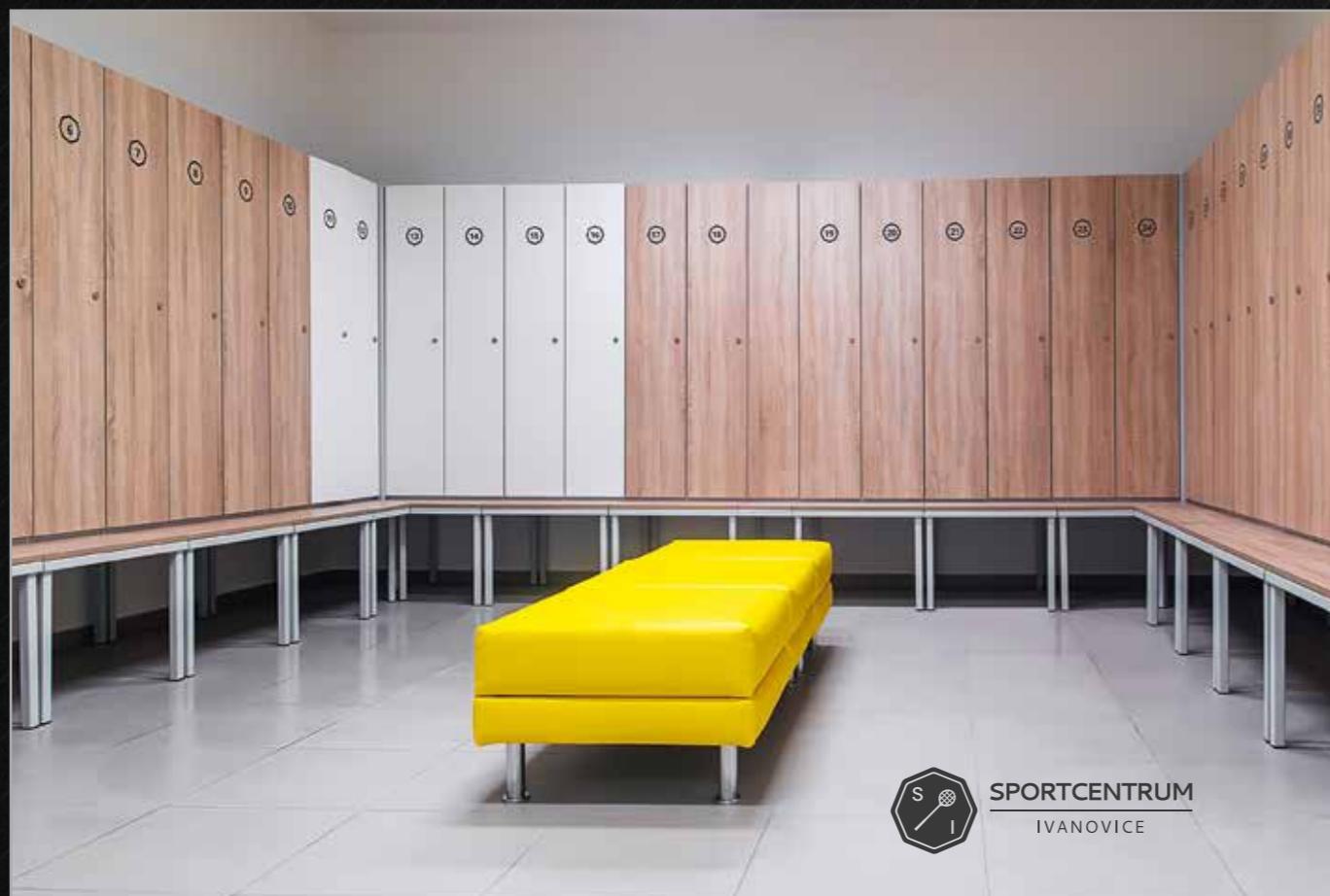

Sportzentrum Ivanovice







Marketing – Ausstellungen

Die Firma Triton verfügt über langjährige Erfahrungen mit Ausstellungen, und dies bereits seit 1995.

Internationale Fitness-Messe FIBO
- Köln/Rhein 2011 - 2015

Interschutz - Internationale Leitmesse für Brand-/Katastrophenschutz, Rettung und Sicherheit
- Hannover 2010, 2015

Florian - Fachmesse für Feuerwehr, Brand- und Katastrophenschutz
- Karlsruhe 2013, Dresden 2014, 2016, 2018

Internationale Wohnmesse MOBITEX
- Brno 2008 - 2010

In Zusammenarbeit mit unseren Handelspartnern wurden unsere Schränke auf folgenden Ausstellungen präsentiert:

- Infopol - Kortrijk 2015, 2017, 2019
- Sport Achat - Lyon 2019
- Mountain Planet - Grenobl 2018
- ISPO - München 2017
- Health & Care - Ghent 2016
- SportsFair- Fredericia 2016
- FSB- Köln/Rhein 2015
- Suisse Public - Bern 2013, 2015

- Euro Attractions Show - Paris 2013, Amsterdam 2014, Göteborg 2015

- Sport Achat - Lyon 2015

- Golf Europe - Augsburg, 2012, 2013, 2014

- Green Expo - Paris 2013

- Golfshow - 2011

- Vienna tec - Wien 2012

- GaLaBau - Nürnberg 2016



Internationale Fitness-Messe FIBO 2012 - Essen, BRD



Internationale Wohnmesse MOBITEX 2010 – Brno



SUISSE PUBLIC 2013



SportsFair 2016



Internationale Fitness-Messe FIBO 2013 - Köln/Rhein, BRD



Präsentation

Triton-Showroom

Es gibt keine bessere Argumentation als die Präsentation eines konkreten Modells. Zu diesem Zweck haben wir in unserem Stammhaus ein Präsentationszentrum mit Modellen unserer Produkte, von Garderoben-, Golfschränken und Schränken für Feuerwehr und Rettungseinheiten, Verteilern und weiteren Produkten eingerichtet.



Verpackung, Transport

Verpackung

Unsere Produkte werden in spezieller Verpackung geliefert. Die Kanten sind mit einem sehr widerstandsfähigen Schaumstoffkantenschutz versehen. Der gesamte Schrank ist zum Schutz vor Staub und Zerkratzen während dem Transport in Stretchfolie eingewickelt. Alle unsere Produkte werden auf Holzpaletten geliefert.

Transport

Den Transport gewährleisten wir mit unseren eigenen Fahrzeugen oder in Zusammenarbeit mit externen Transportunternehmern.



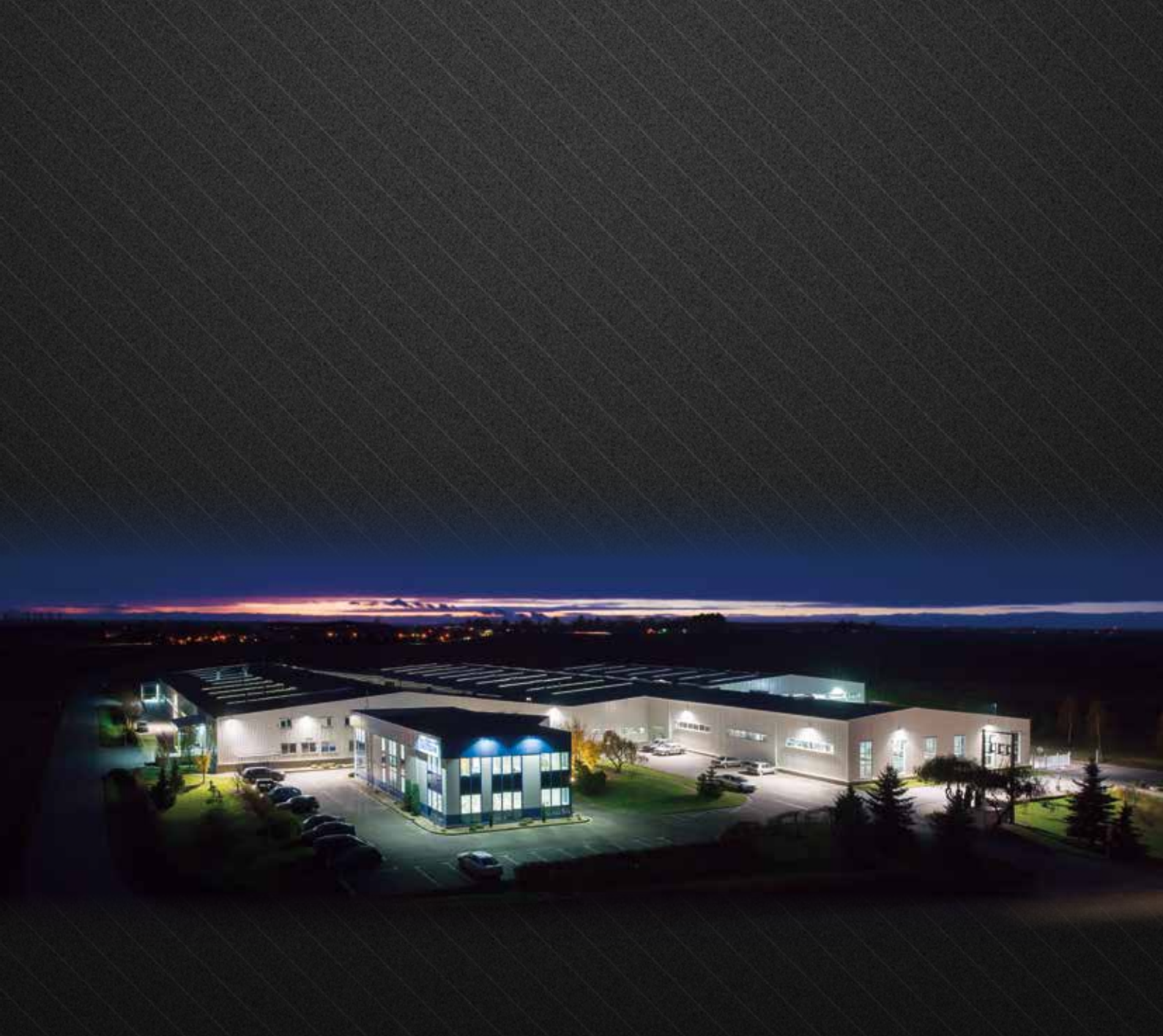

TRITON®

Tritón Pardubice, spol. s r. o.

č.p. 130, 530 02 Starý Mateřov – Tschechische Republik
Tel.: +420 467 401 111, E-Mail: info@garderobenspinde.de

www.shop.garderobenspinde.de
www.satniskrinky.cz
www.clotheslockers.eu



www.garderobenspinde.de